



# Catalogue 2025

OUTILS POUR L'ESPACE VERT





# GAMME DE PRODUITS



DÉBROUSSAILLEUSES .....	06
Accessoires .....	10
TAILLE-HAIES .....	14
TONDEUSES .....	16
TONDEUSES AUTOPORTÉES .....	20
Accessoires .....	24
EPANDEURS DE SEL ET D'ENGRAIS .....	25
TRONÇONNEUSES .....	26
PERCHE ÉLAGUEUSE .....	30
Chaînes, guides, accessoires .....	31
SOUFFLEURS, ASPIRATEURS .....	32
TARIÈRES .....	36
MOTOFACHEUSES .....	40
Accessoires .....	43
MONOAXES.....	44
Accessoires .....	48
TONDOBROYEURS .....	50
MOTOBINEUSES.....	52
Accessoires .....	53
TRANSPORTEURS À CHENILLES .....	54
Accessoires .....	56
TRANSPORTEURS À ROUES MULTI-USAGE .....	58
TRANSPORTEURS À CHENILLES MULTI-USAGE.....	60
TONDEUSE DÉBROUSSAILLEUSE.....	62
TRANSPORTEURS À CHENILLES .....	64
GÉNÉRATEURS DIESEL PORTABLES .....	65
FRAISES À NEIGE .....	66
POMPES PROFESSIONELLES.....	68
Accessoires .....	70



## DÉBROUSSAILLEUSES

Les débroussailleuses légères conviennent à l'entretien du gazon et au traitement des bordures de pelouse dans les petits et grands jardins. Les modèles Pro s'adressent en premier lieu aux mains habiles des jardiniers et sont conçus pour des travaux de fauche intensifs et continus.

# Pelouses, fossés, végétation de sous-bois : une coupe parfaite ne connaît aucun obstacle

## Technologie et confort

Efco a conçu une débroussailleuse répondant à chaque type d'activité, des travaux plus lourds aux opérations de finition. Les modèles Efco sont équipés de moteurs assurant un couple élevé même à bas régime. Les bagues lubrifiantes et les poignées ergonomiques garantissent le plus grand confort durant l'utilisation. D'autres détails, comme l'embrayage de grandes dimensions, le vilebrequin en acier et le piston à deux segments font de nos débroussailleuses des compagnons de travail fiables pour de longues années. Les dispositifs de sécurité embarqués font des modèles Efco des instruments répondant aussi bien aux exigences des professionnels que des amateurs.



Arbre moteur en acier forgé et piston à deux segments comme garantie de longévité.



Loop et poignées ergonomiques: revêtues de caoutchouc souple pour une prise en main anatomique et confortable durant l'emploi.



L'interrupteur on/off « AlwaysOn » retourne automatiquement sur la position de démarrage chaque fois que l'on arrête le moteur, ce qui évite de le noyer.



Support de filtre avec diode antireflux de carburant (brevet Emak) : empêche le filtre de s'imprégner de mélange et garantit une meilleure autonomie de travail entre un entretien et l'autre.



Système « EasyOn » de démarrage facile pour une mise en marche en douceur permettant d'éviter les à-coups.



Filtre à air en papier de grandes dimensions pour une meilleure capacité de filtration afin de protéger le moteur dans les milieux particulièrement poussiéreux.



**Débroussailleuses**

Moteur

Puissance

Cylindrée

Poignée

Diamètre de la tige

Type de moteur

Capacité du réservoir

Contenu de la livraison

Poids

N° de article

Prix de vente

**DS2410S**

2-temps

1.2 CV / 0.9 kW

21.7 cm<sup>3</sup>

poignée ronde

24 mm

essence

0.4 l

tête à fils «Load & Go», lame  
herbe 3 dents, bretelle

4.5 kg

**3101567**

**Fr. 490.00**

**DS2700S**

2-temps

1.3 CV / 1 kW

27 cm<sup>3</sup>

poignée ronde

26 mm

essence

0.69 l

tête à fils «Load & Go», lame  
herbe 3 dents, bretelle

5.7 kg

**3078028**

**Fr. 590.00**

**DS3000S**

2-temps

1.5 CV / 1.1 kW

30 cm<sup>3</sup>

poignée ronde

26 mm

essence

0.69 l

tête à fils «Load & Go», lame  
herbe 3 dents, bretelle

6 kg

**1004255**

**Fr. 690.00**

**DS3500S**

2-temps

1.9 CV / 1.4 kW

36.3 cm<sup>3</sup>

poignée ronde

26 mm

essence

0.6 l

tête à fils «Load & Go», lame  
herbe 3 dents, bretelle

6.9 kg

**3067466**

**Fr. 790.00**



**DÉBROUSSAILLEUSES DE FAIBLE ÉMISSION**

La société Emak attache beaucoup d'importance à la protection de l'environnement et a, pour cette raison, développé une nouvelle génération de débroussailleuse permettant de travailler en harmonie avec la nature. Cette nouvelle génération de machines est équipée de moteurs écologiques qui répondent aux normes EPA II et EURO II, actuellement les plus sévères en vigueur.

Jusqu'à 70% de réduction des gaz d'échappements les plus nocifs (gaz HC non consommés) en comparaison aux moteurs 2 temps conventionnels. 30% de consommation de carburant en moins comparé à un moteur 2 temps conventionnel.



« EasyOn-Start » : démarrage facile et sans effort grâce à un ressort supplémentaire placé entre le vilebrequin et la poulie du lanceur. Une traction modérée et régulière sur la corde du lanceur suffit pour lancer le moteur

## DÉBROUSSAILLEUSE PROFESSIONNELLE

La nouvelle série des débroussailleuses professionnelles DS 4000 répond aux exigences des milieux professionnels et permet de travailler durant de longues heures avec une puissance constante. Les nouveaux moteurs ont été développés pour respecter les normes antipollution les plus sévères. Un couple élevé à tous les régimes permet de maintenir une puissance constante pour une coupe propre même dans des conditions de végétation extrême. Le système anti-vibrations professionnel absorbe fortement les vibrations atténuant ainsi la fatigue de l'utilisateur. Tube de 150 cm permettant une position correcte de l'utilisateur.

Débroussailleuses	DS4000S	DS4000T
Moteur	2-temps	2-temps
Puissance	2.5 CV / 1.83 kW	2.5 CV / 1.83 kW
Cylindrée	44 cm <sup>3</sup>	44 cm <sup>3</sup>
Poignée	poignée ronde	poignée guidon
Diamètre de la tige	28 mm	28 mm
Type de moteur	essence	essence
Capacité du réservoir	0.75 l	0.75 l
Contenu de la livraison	tête à fils «Load & Go», lame herbe 3 dents, bretelle	tête à fils «Load & Go», lame herbe 3 dents, bretelle double
Poids	7.4 kg	8.3 kg
N° de article	<b>3102463</b>	<b>3101568</b>
Prix de vente	<b>Fr. 890.00</b>	<b>Fr. 890.00</b>





AlwaysOn



**Débroussailleuse professionnelle**

**DS5400 BOSS**

Moteur	2-temps
Puissance	3.3 CV / 2.4 kW
Cylindrée	51.7 cm <sup>3</sup>
Poignée	poignée guidon
Diamètre de la tige	32 mm
Type de moteur	essence
Capacité du réservoir	1.2 l



Contenu de la livraison

tête à fils «Load & Go» Extra Life 130 mm, lame herbe 3 dents, bretelle double avec protection

Poids

9.9 kg

N° de article

1003297

Prix de vente

Fr. 1190.00

**DÉBROUSSAILLEUSE POUR LE SECTEUR FORESTIER**

La débroussailleuse professionnelle DS5500 Boss répond aux besoins des utilisateurs ayant besoin d'une machine puissante, robuste et maniable. Un support de filtre innovateur doté d'une diode de protection empêche le filtre de ce boucher par le mélange de carburant. (patente Emak) prolongeant ainsi les intervalles de changement du filtre. Un nouveau système antivibrations et une nouvelle poignée ergonomique permettent de longues heures de travail avec un minimum de fatigue.



Interrupteur « AlwaysOn » : s'éteint rapidement et est toujours prêt à redémarrer grâce au retour automatique.



Carter avec support d'embrayage en aluminium : conjugue solidité et légèreté, pour une fiabilité à long terme.



Tête inédite Load&Go ExtraLife avec pommeau renforcé : se recharge facilement et rapidement. Il suffit de 20 secondes pour enrouler le fil et reprendre les opérations de coupe.



Dotée d'un système anti-vibrations évolué à 2 ressorts de fixation en acier pour améliorer le confort de l'opérateur.



## DÉBROUSSAILLEUSES À DOS

Le harnais ergonomique permet une rotation latérale et une inclinaison du haut du corps permettant ainsi une liberté de mouvement maximale. La nouvelle poignée tournant sur 350° peut être démontée facilement pour le transport ce qui évite d'endommager le câble de transmission.

### Débroussailleuse à dos **DSF5400**

Moteur	2-temps
Puissance	3.3 CV / 2.4 kW
Cylindrée	51.7 cm <sup>3</sup>
Poignée	poignée ronde
Diamètre de la tige	26 mm
Type de moteur	essence
Capacité du réservoir	1.2 l
Contenu de la livraison	tête à fils «Load & Go» Extra Life 130 mm, lame herbe 3 dents, bretelle double avec protection
Poids	12.9 kg
<b>N° de article</b>	<b>1004282</b>
<b>Prix de vente</b>	<b>Fr. 1190.00</b>

**Nouveau**



Piston à 2 segments élastiques, vilebrequin et bielle en acier forgé et usiné, cages à rouleaux, cylindre chromé : tous ces éléments assurent un rendement constant et durable même en cas d'utilisation en conditions sévères.



Système « AlwaysOn » : l'interrupteur on/off retourne automatiquement sur la position de démarrage chaque fois que l'on arrête le moteur pour éviter de le noyer.



Tige de transmission rigide, Ø 8 mm: haute fiabilité grâce à l'arbre de transmission rigide qui glisse sur 6 coussinets auto-lubrifiants.



Tête à fils	Ø Fils nylon	Filetage	N° d'art.	Prix
Load & Go Ø 110 mm	2.4 mm	M10x1.25	3054710	<b>Fr. 43.00</b>
Load & Go « LongLife »	2.4 mm	M10x1.25	3021707	<b>Fr. 48.00</b>
Load & Go « ExtraLife »	3.0 mm	M10x1.25	3085552	<b>Fr. 56.00</b>

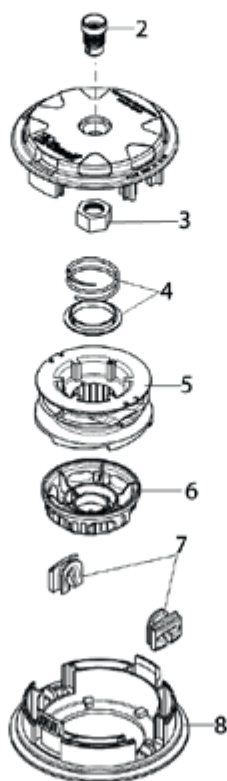

Pcs. de rechange	Load & Go 110	Load & Go LongLife	Load & Go ExtraLife
2	voir tableau ci-dessous		
3		3058407 <b>Fr. 11.00</b>	
4	3066142 <b>Fr. 9.00</b>		3060704 <b>Fr. 11.00</b>
5	3055870 <b>Fr. 21.00</b>		3051857 <b>Fr. 21.00</b>
6	3051856 <b>Fr. 9.00</b>		3056543 <b>Fr. 9.00</b>
6			3056538 <b>Fr. 21.00</b>
7		3058400 <b>Fr. 12.00</b>	
8	3058405 <b>Fr. 23.00</b>		3060688 <b>Fr. 23.00</b>



































Assortiment de adaptateurs

Adaptateurs pour tête à fils Load & Go et Speed & Go	N° d'art.	Prix
M8 x 1.25 gauche filetage int.	3056417	<b>Fr. 7.00</b>
M8 x 1.25 gauche filetage ext.	3056432	<b>Fr. 7.00</b>
M10 x 1.0 gauche filetage int.	3056418	<b>Fr. 7.00</b>
M10 x 1.25 gauche filetage int.	3056431	<b>Fr. 7.00</b>
M10 x 1.5 gauche filetage int.	3056419	<b>Fr. 7.00</b>
M12 x 1.25 gauche filetage int.	3056420	<b>Fr. 7.00</b>
M12 x 1.5 gauche filetage int.	3056421	<b>Fr. 7.00</b>
M10 x 1.25 gauche filetage ext.	3056422	<b>Fr. 7.00</b>
M10 x 1.5 gauche filetage ext.	3056425	<b>Fr. 7.00</b>
M7 x 1.0 gauche filetage ext.	3056426	<b>Fr. 7.00</b>
3/8-24F gauche filetage int.	3056427	<b>Fr. 7.00</b>
M12 x 1.75 gauche filetage int.	3056428	<b>Fr. 7.00</b>
M14 x 1.5 gauche filetage int.	3089221	<b>Fr. 7.00</b>
Assortiment de 24 adaptateurs (13x2)	3056632	<b>Fr. 203.00</b>

# TÊTE À FILS « FLASH CUTTER »

Emballage (pcs.)	N° d'art.	Prix
<b>« Flash Cutter »</b>		
	3079051	<b>Fr. 63.00</b>
<b>Monofly</b>		
Ø 2.8 mm	20	3086954 <b>Fr. 13.00</b>
Ø 2.8 mm	40	3079055 <b>Fr. 26.00</b>
Ø 3.5 mm	20	3086955 <b>Fr. 15.00</b>
Ø 3.5 mm	40	3079056 <b>Fr. 29.00</b>
Ø 4.5 mm	20	3109113 <b>Fr. 17.00</b>
Ø 4.5 mm	40	3086959 <b>Fr. 34.00</b>
<b>Dualfly</b>		
Ø 2.8 mm	20	3079076 <b>Fr. 16.00</b>
Ø 3.5 mm	20	3118623 <b>Fr. 18.00</b>
Ø 4.5 mm	20	3109114 <b>Fr. 23.00</b>
Ø 4.5 mm	40	3079063 <b>Fr. 45.00</b>
<b>Monosega</b>		
Ø 2.5 mm	40	3079067 <b>Fr. 27.00</b>
Ø 3.5 mm	20	3118625 <b>Fr. 15.00</b>
Ø 3.5 mm	40	3079068 <b>Fr. 29.00</b>
Ø 4,5 mm	20	3118626 <b>Fr. 18.00</b>
Ø 4.5 mm	40	3079069 <b>Fr. 35.00</b>
<b>Monoelica</b>		
Ø 2.5 mm	20	3086963 <b>Fr. 15.00</b>
Ø 2.5 mm	40	3086966 <b>Fr. 28.00</b>
Ø 3.0 mm	20	3079071 <b>Fr. 16.00</b>
Ø 3.0 mm	40	3079082 <b>Fr. 31.00</b>
Ø 3.5 mm	40	3079075 <b>Fr. 37.00</b>



ENGINE	BLADE: TYPE AND SIZE (mm)	2 BLADES	4 BLADES	
From 30 cc and over	 MONOFLY™ 2,8	 - Universal cutting	 - Brumblers - Brushwood	
	 DUALFLY™ 2,8	 - Thick grass, "Mulching" effect	 - Brumblers - Brushwood	 - Ecological flooring - Ditches - Road embankments
	 MONOSEGA™ 2,5	 - Tall grass		
	 MONOELICA™ 2,5	 - Thin grass		
	 MONOFLY™ 3,5	 - Universal cutting	 - Brumblers - Brushwood	
	 DUALFLY™ 3,5	 - Thick grass, "Mulching" effect	 - Brumblers - Brushwood	 - Ecological flooring - Ditches - Road embankments
From 40 cc and over	 MONOSEGA™ 3,5	 - Tall grass		
	 MONOELICA™ 3,0	 - Thin grass		
	 MONOFLY™ 4,5	 - Universal cutting	 - Brumblers - Brushwood	
	 DUALFLY™ 4,5	 - Thick grass, "Mulching" effect	 - Brumblers - Brushwood	 - Ecological flooring - Ditches - Road embankments
	 MONOSEGA™ 4,5	 - Tall grass		
	 MONOELICA™ 3,5	 - Thin grass		



Description	N° d'art.	Prix
<b>Disques à 3 dents en acier</b>		
Ø 255 mm 1.8 mm Trou 25.4 mm	4000701	<b>Fr. 18.00</b>



<b>Disques à 3 dents en acier</b>		
Ø 255 mm 3.0 mm Trou 25.4 mm	4012815	<b>Fr. 26.00</b>
Ø 305 mm 1.4 mm Trou 25.4 mm	4012783	<b>Fr. 45.00</b>



<b>Disques à 80 dents en acier</b>		
Ø 255 mm 1.4 mm Trou 25.4 mm	3021605	<b>Fr. 25.00</b>



<b>Disques de hachage à 2 dents courbées</b>		
Ø 305 mm 3.0 mm Trou 25.4 mm	4000703	<b>Fr. 27.00</b>



<b>Disque à 3 lames fixes</b>		
Ø 255 mm 1.4 mm Trou 25.4 mm	4012767	<b>*Fr. 32.00</b>



<b>Disque à 22 dents (acier spécial)</b>		
Ø 200 mm 1.6 mm Trou 25.4 mm	4012763	<b>Fr. 25.00</b>



<b>Lame circulaire avec dents en métal dur, 40 dents</b>		
Ø 255 mm 1.25 mm Trou 25.4 mm	3116940	<b>Fr. 94.00</b>

\*Jusqu'à épuisement du stock

	DS 2410 S DS 2700 S	DS 3000 S DS 3500	DS 4000 S	DS 4000T	DS 5400 BOSS	DSF 5400
<b>Modèle</b>						
Load & Go, Ø 110 mm	○					
Load & Go «Long Life», Ø 130 mm	●	●	●	●	○	○
Load & Go «Extra Life», Ø 130 mm	○	○	○	○	●	●
<b>Flash Cutter</b>						
Flash Cutter 2.8 mm		○				
Flash Cutter 3.5 mm						○
Flash Cutter 4.5 mm			○	○	○	○
<b>Disques</b>						
Disques à 3 dents en acier, Ø 255 mm	●	●	●	●	○	●
Disques à 3 dents en acier spécial, Ø 300 mm				○	●	
Disque à 3 lames fixes, Ø 255 mm		○	○			○
Disques de hachage à 2 dents courbées, Ø 305 mm				○	○	○
Disques à 22 dents (acier spécial), Ø 200 mm			○	○	○	
Disques à 80 dents en acier, Ø 255 mm		○	○	○	○	○
Lame circulaire avec dents en métal dur, 40 dents, Ø 255 mm			○	○	○	○
<b>Bretelles</b>						
Bretelle simple	●	●	●			
Bretelle double				○		
Bretelle professionnelle				●	●	

● = équipements de série ○ = optional



Bretelle simple



Bretelle double



Bretelle professionnelle

Bretelle	N° d'art.	Prix
Bretelle simple	4012828	<b>Fr. 9.00</b>
Bretelle double	4000121	<b>Fr. 54.00</b>
Bretelle professionnelle	4001130	<b>Fr. 85.00</b>



## **TAILLE-HAIES**

Un taille-haies EfcO est une garantie de qualité grâce à un moteur très performant et aux lames de précision. Légers, puissants et faciles à utiliser, ils sont en mesure de tailler avec une extrême précision toute sorte de haies, assurant ainsi à la fois un résultat esthétique et la santé des plantes.

# Précision, sécurité et liberté de mouvement : les ingrédients pour une coupe parfaite



<b>Taille-haie</b>	<b>TG2460P</b>	<b>TG2470P</b>
Moteur	2-temps	2-temps
Puissance	1.05 CV / 0.77 kW	1.05 CV / 0.77 kW
Cylindrée	21.7 cm <sup>3</sup>	21.7 cm <sup>3</sup>
Longueur de couteau	60 cm	75 cm
Type de couteau	lame de coupe double face en acier	lame de coupe double face en acier
Écart de coupe	35 mm	35 mm
Effet de coupe	double face	double face
Poignée tournante	oui	oui
Poids	5.2 kg	5.4 kg
<b>N° de article</b>	<b>3106448</b>	<b>3106449</b>
<b>Prix de vente</b>	<b>Fr. 650.00</b>	<b>Fr. 750.00</b>

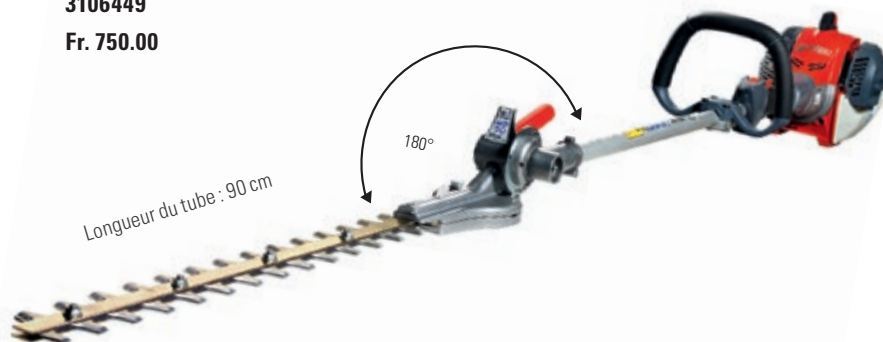

<b>Taille-haie sur perche</b>	<b>DS2410HC</b>
Moteur	2-temps
Puissance	1.2 CV / 0.9 kW
Cylindrée	21.7 cm <sup>3</sup>
Longueur de couteau	50 cm
Type de couteau	lame de coupe double face en acier
Écart de coupe	35 mm
Effet de coupe	double face
Poids	6.8 kg
<b>N° de article</b>	<b>1004256</b>
<b>Prix de vente</b>	<b>Fr. 790.00</b>



## TAILLE-HAIES À PERCHE

Le taille-haie DS 3000D-TG a été conçue pour des utilisateurs exigeants qui doivent tailler des haies ou des arbustes d'une hauteur au-dessus de la moyenne et qui recherchent un outil efficace.

Le système de lames placé à l'extrémité du tube de transmission permet de travailler à une hauteur de plus de 3 m. Réglage sur 12 positions de l'inclinaison des lames de 0° à 180°. Lames de 50 cm en acier avec un espace de 35 mm entre les dents.



# TONDEUSES

Les tondeuses professionnelles se distinguent par leurs performances supérieures sur de plus grandes surfaces, même en cas d'irrégularités, grâce à la transmission et au pare-chocs avant en acier, aux roues en aluminium et au carter renforcé.

# Les tondeuses à gazon Efco offrent des solutions sur mesure pour chaque pelouse

## Technologie et confort

La tondeuse poussée s'adapte bien aux petits jardins où il est nécessaire de disposer d'un instrument agile. La tondeuse à traction convient mieux aux jardins de grandes dimensions. Nos modèles se différencient également pour leurs caractéristiques techniques de sorte à répondre à toutes les exigences : la hauteur de coupe peut être diversifiée sur chaque roue ou centralisée, le démarrage peut être manuel ou électrique, l'alimentation peut être fournie par batterie, essence ou secteur.



Système de réglage de la hauteur de coupe répondant à un levier en position pratique.



« 4-cutting device » : système de coupe comprenant mulching, ramassage, éjection latérale standard et déflecteur pour l'éjection arrière.



Le témoin de bac plein rappelle qu'il faut vider le bac, ce qui réduit les arrêts destinés à vérifier le niveau et évite tout débordement d'herbe en cas d'oubli.



Roues plus grandes, idéales pour les terrains plus accidentés.



Roues en aluminium : elles garantissent une résistance excellente pour les opérations en conditions sévères.



**Tondeuses**

Moteur  
Cylindrée  
Largeur de coupe  
Plan de travail  
Hauteur de coupe  
Bac de ramassage  
Traction des roues  
Pateau de coupe  
Traction des roues  
Vitesse  
Poids  
N° de article  
Prix de vente

**LR44PK COMFORT PLUS**

4-temps Emak K605 OHV  
139 cm<sup>3</sup>  
41 cm  
800 – 1000 m<sup>2</sup>  
indépendant 28 – 75 mm  
70 l  
non  
acier  
non  
–  
24 kg  
**3050294**  
**Fr. 530.00**

**LR48TK ALLROAD PLUS4**

4-temps Emak K650 OHV  
166 cm<sup>3</sup>  
46 cm  
1000 – 1800 m<sup>2</sup>  
centralisée 28 – 75 mm  
70 l  
oui  
acier  
oui  
3.6 km/h  
36 kg  
**3059013**  
**Fr. 790.00**

**LR53VK ALLROAD PLUS4**

4-temps Emak 700  
196 cm<sup>3</sup>  
51 cm  
1400 – 1800 m<sup>2</sup>  
centralisée 28 – 75 mm  
70 l  
oui  
acier  
oui  
2.5 – 4.5 km/h, Variomat  
38.6 kg  
**3078741**  
**Fr. 990.00**

**AR53VBD ALLROAD ALUMINIUM PRO**

4-temps B&S série 750 DOV  
161 cm<sup>3</sup>  
51 cm  
2000 – 2400 m<sup>2</sup>  
centralisée 28 – 75 mm  
80 l  
oui  
aluminium  
oui  
2.5 – 4.5 km/h, Variomat  
49.4 kg  
**3083569**  
**Fr. 1590.00**

**TONDEUSE COMFORT PLUS**

La LR44PK est une excellente solution pour les particuliers qui souhaitent entretenir des pelouses d'une superficie maximale de 1.000 m<sup>2</sup>. Lors du développement des tondeuses de la série COMFORT PLUS, une attention particulière a été accordée à l'ergonomie et au style fonctionnel.

**TONDEUSE ALLROAD PLUS**

Outre le ramassage à l'arrière, le mode mulching et l'éjection latérale font partie de l'équipement standard de la série ALLROAD PLUS 4. Le système d'entraînement à une vitesse ou l'entraînement à vitesse variable (modèle VK) en combinaison avec les grandes roues assurent une progression en douceur, même sur les terrains accidentés.



**Nouveau**

**Nouveau**



**Tondeuses**

**MR55TBD**  
 Moteur B&S série 750EX DOV  
 Cylindrée 161 cm<sup>3</sup>  
 Largeur de coupe 53 cm  
 Plan de travail 2300 – 2600 m<sup>2</sup>  
 Hauteur de coupe centralisée 20 – 75 mm  
 Bac de ramassage 80 l  
 Traction des roues oui  
 Plateau de coupe aluminium  
 Traction des roues oui  
 Vitesse 3.6 km/h  
 Poids 42.7 kg  
**N° de article 3028308**  
**Prix de vente Fr. 1690.00**

**MR55HXF**  
 4-temps Honda GXV160 OHV  
 Cylindrée 163 cm<sup>3</sup>  
 Largeur de coupe 53 cm  
 Plan de travail 2300 – 2600 m<sup>2</sup>  
 Hauteur de coupe centralisée 20 – 75 mm  
 Bac de ramassage 80 l  
 Traction des roues oui  
 Plateau de coupe aluminium  
 Traction des roues oui  
 Vitesse 2.2 – 4.5 km/h  
 Poids 63.3 kg  
**N° de article 3034627**  
**Prix de vente Fr. 2290.00**

**DEB5159**  
 4-temps RATO RV 225  
 Cylindrée 225 cm<sup>3</sup>  
 Largeur de coupe 51 cm  
 Plan de travail < 4000 m<sup>2</sup>  
 Hauteur de coupe centralisée 55 / 70 / 90 / 110 mm  
 Bac de ramassage –  
 Traction des roues oui  
 Plateau de coupe acier  
 Traction des roues oui  
 Vitesse 2.0 – 4.2 km/h, Variomat  
 Poids 62 kg  
**N° de article 1004257**  
**Prix de vente Fr. 1990.00**

**DEB528**  
 4-temps RATOR RV 225  
 Cylindrée 225 cm<sup>3</sup>  
 Largeur de coupe 52 cm  
 Plan de travail < 5000 m<sup>2</sup>  
 Hauteur de coupe centralisée 52 – 75 mm  
 Bac de ramassage –  
 Traction des roues oui  
 Plateau de coupe acier  
 Traction des roues oui  
 Vitesse 2.6 – 3.3 km/h, 2 vitesses  
 Poids 75 kg  
**N° de article 3129212**  
**Prix de vente Fr. 2790.00**

**TONDEUSE ALLROAD ALUMINIUM PRO**

Cette machine est idéale pour les grandes surfaces de plus de 2.000 m<sup>2</sup>. Grâce aux solutions techniques comme la transmission en acier, les roues en aluminium et le pont renforcé, la tondeuse est conçue pour une utilisation continue.

**TONDEUSE MR**

Les tondeuses MR offrent toutes les caractéristiques requises par les professionnels de l'entretien des sols : Transmission en aluminium de qualité professionnelle, bac de ramassage d'une capacité de 80 l et roues en aluminium de grand diamètre. Idéales pour les grandes surfaces (plus de 2 300 m<sup>2</sup>) et pour une utilisation continue et intensive.





## **TONDEUSES AUTOPORTÉES**

Vous disposez d'un assistant de qualité pour l'entretien de jardins de grandes dimensions, parcs et espaces verts publics. C'est là qu'une machine agile et puissante fera la différence.

# Avec la tondeuse Efcò, vous venez à bout de toutes les pelouses avec **confort et dynamisme**

## Technologie et confort

Les tondeuses autoportées Efcò sont robustes et extrêmement maniables grâce à leurs systèmes directionnels permettant de braquer sec. Elles contournent aisément plantes et arbustes pour une finition parfaite. Les modèles Efcò sont en mesure d'adapter le mouvement en fonction du type de terrain. La transmission hydrostatique permet de diriger et de régler la vitesse à partir d'une seule pédale, sans besoin de s'arrêter.



L'afficheur LCD visualise toutes les informations principales de la tondeuse autoportée telles que les heures de service, la tension de la batterie et le niveau de carburant.



Grand pare-chocs avant en acier assurant une grande robustesse et une protection en cas de chocs.



Le raccord rapide « Deck Wash System » monté directement sur le plateau de coupe, permet de diriger l'eau directement à l'intérieur pour faciliter les opérations de nettoyage du système de coupe.



Le crochet d'attelage de série complète la tondeuse et permet de tracter une remorque ou un rouleau de pelouse.

**Nouveau**



**Tondeuse autoportée**

<b>Moteur</b>	<b>EF95/16K</b> EMAK K 1600 AVD
<b>Puissance</b>	16 CV
<b>Largeur de coupe</b>	950 mm
<b>Hauteur de coupe</b>	30 – 90 mm
<b>Plan de travail</b>	jusqu'à 4.000 m <sup>2</sup>
<b>Vitesse</b>	A : 0 – 9 km/h - R : 0 – 4 km/h
<b>Bac de ramassage</b>	310 l
<b>Transmission</b>	hydrostatique
<b>Conduite</b>	volant
<b>Contenu de la livraison</b>	kit mulching
<b>Poids</b>	230 kg
<b>N° de article</b>	<b>1004270</b>
<b>Prix de vente</b>	<b>Fr. 4990.00</b>

<b>Moteur</b>	<b>EF105/16K</b> EMAK K 1600 AVD
<b>Puissance</b>	16 CV
<b>Largeur de coupe</b>	1050 mm
<b>Hauteur de coupe</b>	30 – 90 mm
<b>Plan de travail</b>	jusqu'à 9.000 m <sup>2</sup>
<b>Vitesse</b>	A : 0 – 9 km/h - R : 0 – 4 km/h
<b>Bac de ramassage</b>	310 l
<b>Transmission</b>	hydrostatique
<b>Conduite</b>	volant
<b>Contenu de la livraison</b>	kit mulching
<b>Poids</b>	234 kg
<b>N° de article</b>	<b>1001013</b>
<b>Prix de vente</b>	<b>Fr. 5390.00</b>

<b>Moteur</b>	<b>EF125/22V</b> B&S V-Twin Intec series 7220 OHV
<b>Puissance</b>	22 CV
<b>Largeur de coupe</b>	1250 mm
<b>Hauteur de coupe</b>	30 – 90 mm
<b>Plan de travail</b>	jusqu'à 9.000 m <sup>2</sup>
<b>Vitesse</b>	A : 0 – 9 km/h - R : 0 – 4 km/h
<b>Bac de ramassage</b>	310 l
<b>Transmission</b>	hydrostatique
<b>Conduite</b>	volant
<b>Contenu de la livraison</b>	kit mulching
<b>Poids</b>	275 kg
<b>N° de article</b>	<b>1004274</b>
<b>Prix de vente</b>	<b>Fr. 7190.00</b>



**TONDEUSES AUTOPORTÉES AVEC EJECTION ARRIÈRE**

Ces tondeuses autoportées sont caractérisées par une construction robuste, une fiabilité élevée et une qualité de tonte et de ramassage au-dessus de la moyenne. Elles sont prévues pour de longues durées d'utilisation et pour de grandes surfaces.

Pratiques : Réglage de la hauteur de coupe par levier à portée de main doté d'une échelle graduée qui permet de visualiser immédiatement le niveau de la hauteur de coupe souhaitée (sur 7 positions de 30 à 90 mm). Embrayage de couteaux magnétique avec déclenchement automatique et signal acoustique lorsque le dispositif de ramassage est rempli. Vidage du dispositif de ramassage depuis le siège du conducteur.



**Nouveau**



**Tondeuse autoportée 4X4**

Moteur  
Puissance  
Largeur de coupe  
Hauteur de coupe  
Plan de travail  
Vitesse  
Transmission  
Conduite

**Contenu de la livraison**

**Accessoire**

Poids

**N° de article**

**Prix de vente**

**TONKAWA 110 4X4**

B&S Vanguard V-Twin  
23 CV  
1100 mm  
40 – 120 mm  
jusqu'à 10.000 m<sup>2</sup>  
A : 0 – 9 km/h - R : 0 – 5 km/h  
hydrostatique 4x4  
volant

arceaux de sécurité rabattables,  
pare-chocs avant et arrière,  
protection contre les chocs  
latéraux, compteur d'heures de  
service

option: kit mulching, lame à  
neige

401 kg

**1004285**

**Fr. 16900.00**

**TUAREG 92 PRO 4WD**

B&S Vanguard V-Twin  
23 CV  
920 mm  
50 – 120 mm  
jusqu'à 9.000 m<sup>2</sup>  
A : 0 – 9 km/h - R : 0 – 5 km/h  
hydrostatique 4x4  
volant

arceaux de sécurité rabattables,  
pare-chocs avant et arrière,  
protection contre les chocs  
latéraux, compteur d'heures de  
service

option: kit mulching, lame à  
neige

350 kg

**1004277**

**Fr. 14900.00**



**TONDEUSE AUTOPORTÉE  
TUAREG 4x4 TRACTION INTÉGRALE**

La construction robuste et la fiabilité de la tondeuse de prairie TUAREG 92 EVO 4x4 font de cette machine le partenaire idéal pour entretenir les terrains laissés en jachère et libérer les surfaces des hautes herbes et broussailles envahissantes surtout sur les terrains en pentes et difficilement accessibles. La construction robuste de son unité de coupe dotée d'un couteau avec des lames mobiles aux extrémités permet de travailler dans des endroits où l'accès avec une tondeuse autoportée ou une débroussailluse sont problématiques voir impossibles. Les larges pneus à crampons et le centre de gravité très bas garantissent une bonne adhérence sur les terrains très en pente.

N° d'art.	Prix	EF 95/16 K	EF 105/16 K	EF 125/22V	EF98L/14.5KH	Tuareg 92 Pro 4WD	Tonkawa 110 4x4
<b>Kit mulching</b>							
3074143	139.00	●					
3074142	139.00		●				
3078505	139.00			●			
3044333	242.00					○	○
<b>Défecteur arrière</b>							
3076211	160.00	○	○	○			
<b>Chargeur de batterie</b>							
3050952	41.00	●	●	●	●	○	○
<b>Support de fixation pour la remorque</b>							
3044334	79.00					○	○
<b>Lame à neige</b>							
3046938	1550.00	○	○	○			
3044335	890.00					○	
<b>Support de fixation pour lame à neige</b>							
3044336	590.00					○	
1004797	300.00	○	○	○			
<b>Evacuation électrique du bac de ramassage</b>							
3074139	490.00	○	○	○			

○ = optional ● = equipments de série



Kit mulching



Défecteur



Chargeur de batterie



Lame à neige



Evacuation du bac de ramassage

Accessoires	N° d'art.	Prix
Chaînes à neige 18"	3106508	Fr. 152.00
Chaînes à neige 20"	3078347	Fr. 202.00
Chaînes à neige 23"	3074141	Fr. 217.00
Remorque avec caisse synthétique, charge utile 300 kg, dimensions 120x92x30 cm	3037325	Fr. 490.00



Chaînes à neige (chaîne échelle)



Remorque



Support de fixation pour la remorque

## EPANDEURS DE SEL ET D'ENGRAIS

Le cadre est constitué de tubes d'acier fixés en trois points à la trémie. La trémie est formée d'une tôle d'acier conique sans soudure. L'engrenage contient des supports coniques lubrifiés à la graisse et fabriqués en acier de haute qualité. Un seul mouvement d'un levier permet de désactiver le côté gauche ou droit. Conçu pour les motofaucheuses, les petits tracteurs ou pour une utilisation manuelle.



**Modèle SP 10 Hobby**  
19 Litres



**Modèle SPT 50**  
42 Litres  
avec pneus 13.5 x 6"



**Modèle SPT 100**  
106 Litres  
avec pneus 4.00 x 8"

Modèle	Trémie	Capacité	L. d'épandage	Charge utile	Poids	N° d'art.	Prix
SP 10 Hobby	Matière plastique	19 Liter	1–3 m	23 kg	6 kg	3014914	<b>Fr. 375.00</b>
SPT 50 (poussé)	Inox	42 Liter	1–6 m	55 kg	30 kg	4013972	<b>Fr. 1100.00</b>
SPT 100 (remorqué)	Inox	105 Liter	1–6 m	135 kg	34 kg	4013971	<b>Fr. 1260.00</b>

Accessoires	Description	N° d'art.	Prix
SPT-MA	Guidon pour emploi manuel SPT 100	4013994	<b>Fr. 140.00</b>
SPT-TI	SPT-TI Système d'attelage pour SPT 50	3024663	<b>Fr. 180.00</b>
AB 50	AB 50 Housse pour SPT 50	4014018	<b>Fr. 140.00</b>
AB 100	AB 100 Housse pour SPT 100 / TOY P100	4014019	<b>Fr. 150.00</b>
	Malaxeur pour SPT und TOY	3064381	<b>Fr. 130.00</b>



# TRONÇONNEUSES

Élagage, abattage, ébranchage, bricolage : à chaque opération sa tronçonneuse Efcø conçue pour répondre à toutes les exigences, du jardin au bosquet.

# Puissants, polyvalents et faciles à utiliser : vos alliés indispensables pour la coupe et l'élagage

## Technologie et confort

Si les caractéristiques répondent à des utilisateurs différents, tous les modèles ont en commun la qualité, la simplicité d'emploi et d'entretien et les performances. Les guides et les chaînes de haute qualité assurent une coupe nette et précise pour mieux respecter la végétation. Même en cas d'utilisation prolongée, nos tronçonneuses restent performantes et peu énergivores, grâce au couple linéaire et constant du moteur.



Piston à 2 segments, vilebrequin et bielle en acier forgé et usiné, cages à rouleaux, cylindre revêtu de nickel : tous ces éléments assurent un rendement constant et durable même en cas d'utilisation en conditions sévères.



Le système de démarrage facile « EasyOn » simplifie la mise en marche de la machine sans effort et réduit les secousses.



Le « Primer » facilite le démarrage même lorsque la température est particulièrement basse.



Réservoir avec contrôle extérieur du niveau de carburant: facilite la gestion du ravitaillement.

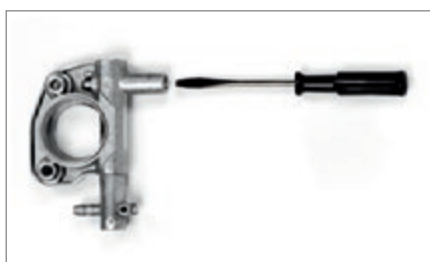

Pompe à huile en aluminium : elle assure un débit nul au ralenti et un maximum de longévité.



Filtre en nylon : grâce à sa grande surface filtrante, il augmente les heures d'autonomie de travail entre deux opérations de nettoyage.



### Tronçonneuses

Moteur	2-Temps
Puissance	1.3 CV / 1.0 kW
Cylindrée	25.4 cm <sup>3</sup>
Longueur du guide	25 cm
Chaînes	.1/4" x .050"
Démarrage	«Easy-On»
Contenance du réservoir (huile)	185 ml
Contenance du réservoir (carburant)	220 ml
Poids	2.7 kg
<b>N° de article</b>	<b>3078446</b>
<b>Prix de vente</b>	<b>Fr. 690.00</b>

### MTT3600-30

Moteur	2-Temps
Puissance	2.0 CV / 1.5 kW
Cylindrée	35.1 cm <sup>3</sup>
Longueur du guide	30 cm
Chaînes	.3/8" x .050"
Démarrage	«Easy-On»
Contenance du réservoir (huile)	230 ml
Contenance du réservoir (carburant)	220 ml
Poids	3.8 kg
<b>N° de article</b>	<b>3078025</b>
<b>Prix de vente</b>	<b>Fr. 750.00</b>

## TRAVAUX D'ENTRETIEN DES ARBRES

Les deux tronçonneuses spéciales MTT 2500 et MTT3600 ont été conçues pour les soins culturaux et sont de ce fait parfaitement adaptées à ce genre de travail. Ces modèles attirent l'attention par leur design ergonomique et leur construction moderne et compacte. Détails techniques: Un couple élevé et une puissance du moteur constante pour une coupe parfaite. Une poignée ergonomique permettant une bonne prise en main. Un poids restreint améliorant la maniabilité et nécessitant moins de force.

Un système antivibrations sur trois points entre le moteur et la poignée et qui augmente significativement le confort de travail. Un démarrage facile grâce à la «pompe d'amorçage» qui garantit un démarrage par tous les temps. Un tendeur de chaîne latéral permettant de changer rapidement la chaîne. Une pompe à huile en aluminium avec interruption du graissage au ralenti.

## TRONÇONNEUSES COMPACTES

Des tronçonneuses conçues pour apporter une réponse convaincante à tous les amateurs exigeants devant faire face à des travaux d'ébranchage, d'élagage, d'abattage d'arbres de petit et moyen diamètre et, d'une façon générale, de la coupe du bois de chauffage.



MTT3600-30



## TRONÇONNEUSES



Tronçonneuses	MT3710-41	MT4510-41	MT5200-46	MT6510-51
Moteur	2-Temps	2-Temps	2-Temps	2-Temps
Puissance	2.4 CV / 1.8 kW	2.9 CV / 2.1 kW	3.4 CV / 2.5 kW	4.7 CV / 3.5 kW
Cylindrée	35.2 cm <sup>3</sup>	42.9 cm <sup>3</sup>	51.7 cm <sup>3</sup>	63.4 cm <sup>3</sup>
Longueur du guide	41 cm	41 cm	46 cm	51 cm
Chaînes	.3/8" x .050"	.325" x .050"	.325" x .058"	.3/8" x .058"
Démarrage	«Easy-On»	«Easy-On»	–	–
Contenance du réservoir (huile)	220 ml	220 ml	270 ml	450 ml
Contenance du réservoir (carburant)	320 ml	320 ml	500 ml	800 ml
Poids	4.3 kg	4.5 kg	5 kg	6.5 kg
N° de article	<b>3106444</b>	<b>3106445</b>	<b>3068717</b>	<b>3106542</b>
Prix de vente	<b>Fr. 450.00</b>	<b>Fr. 590.00</b>	<b>Fr. 690.00</b>	<b>Fr. 990.00</b>

### POUR UN USAGE INTENSIF

#### MT3710-41 & MT4510-41

Avec son design et sa construction compacte, la tronçonneuse MT 4510 est la solution idéale pour tous les utilisateurs qui recherchent une coupe précise, du confort et une simplicité d'utilisation. Avec pompe à huile en aluminium, le système antivibrations mixte.

#### MT 5200-46

Légères et rapides dans la coupe, dotées d'un couple élevé, elles sont parfaites pour tous les travaux agricoles - ébranchage, récolte de bois de chauffage, abattage et coupe d'arbres de moyennes et grandes dimensions. Le décompresseur, le «Primer» et le starter semi-automatique assurent un démarrage facile en toutes situations, tandis que la poignée, d'une seule pièce et séparée du moteur, assure une grande maniabilité.

#### MT 6510-51

Cylindre chromé, piston avec une nouvelle forme, carburateur isolé du moteur par 4 amortisseurs, module d'allumage digital avec limitation du régime maximal, bloc moteur en aluminium, système antivibrations avec ressorts et amortisseurs en caoutchouc, pompe à huile réglable en aluminium, embrayage IN-BOARD, filtre à air nylon, protègechaîne en aluminium et réglage latéral de la tension de chaîne.



MT6510-51

**LA MT 6510 EST UNE  
PUISSANTE TRONÇONNEUSE  
PROFESSIONNELLE DE LA  
CLASSE HEAVY DUTY QUI  
A ÉTÉ DÉVELOPPÉE EN  
COLLABORATION AVEC DES  
EXPERTS DE LA BRANCHE  
POUR RÉPONDRE AUX  
CONDITIONS DE TRAVAIL LES  
PLUS DURES.**



## PERCHE ÉLAGUEUSE TÉLÉSCOPIQUE

Grâce à l'arbre télescopique pouvant être allongé de 3.12 m sans outil, le modèle télescopique PTX 2710 peut intervenir à une hauteur de 5 m par rapport au sol. Un dispositif unique sur le marché permet de régler l'inclinaison de l'outil de coupe sur 5 positions allant de 0° à 90°; ce dispositif simplifie grandement le travail et améliore le rendement. Selon la position de travail, il améliore grandement la vue d'ensemble sur la zone de coupe..



<b>Perches élagueuse</b>	<b>PTX2710</b>
Moteur	2-Temps
Puissance	1.3 CV / 1 kW
Cylindrée	27 cm <sup>3</sup>
Longueur du guide	25 cm
Chaînes	.3/8" x .043" (1.1 mm)
Contenance du réservoir (huile)	180 ml
Contenance du réservoir (carburant)	600 ml
Niveau de bruit	97 / 111 dB (A)
Dimensions	longueur totale machine 2.6 – 3.84 m
Poids	7.9 kg
<b>N° de article</b>	<b>3087540</b>
<b>Prix de vente</b>	<b>Fr. 990.00</b>

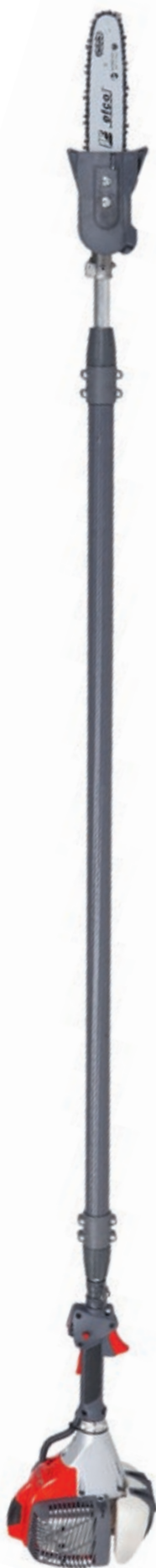

## CHAÎNES / GUIDES

Modèle /Machine	Longueur de coupe	Description	Pas	Maillons d'entraînements		N° d'art. chaînes	Prix	N° d'art. guide	Prix
	cm		pouce	mm	nombre				
MTT2500-25CV	25	1/4" .043" 60E	1/4"	1.1	60	5009365	<b>58.00</b>	3503578	<b>170.00</b>
MTT2500-25 STD	25	1/4" .050" 58E	1/4"	1.3	58	3085050	<b>35.00</b>	3085011	<b>31.00</b>
PTX2710-25	25	3/8" .043" 39E	3/8"	1.1	39	3500754	<b>24.00</b>	3029277	<b>31.00</b>
MTT3600-30	30	3/8" .050" 45E	3/8"	1.3	45	5004761	<b>27.00</b>	4012820	<b>36.00</b>
MT3700-35	35	3/8" .050" 52E	3/8"	1.3	52	5004767	<b>31.00</b>	4012819	<b>42.00</b>
MT3500-35	35	3/8" .050" 53E	3/8"	1.3	53	3039064	<b>32.00</b>	4012819	<b>42.00</b>
MT3710-41	41	3/8" .050" 57E	3/8"	1.3	57	5004764	<b>34.00</b>	3024166	<b>47.00</b>
MT4100-41	41	.325" .050" 66E	.325"	1.3	66	5008446	<b>38.00</b>	4000113	<b>64.00</b>
MT4400-41	41	.325" .050" 66E	.325"	1.3	66	5008446	<b>38.00</b>	4000113	<b>64.00</b>
MT4510-41	41	.325" .050" 66E	.325"	1.3	66	5008446	<b>38.00</b>	4000113	<b>64.00</b>
MT4400-46	46	.325" .050" 72E	.325"	1.3	72	5004775	<b>42.00</b>	3051840	<b>70.00</b>
MT5200-46	46	.325" .058" 72E	.325"	1.5	72	5004678	<b>44.00</b>	4012689	<b>70.00</b>
162	51	.325" .058" 78E	.325"	1.5	78	5004681	<b>48.00</b>	4012817	<b>47.00</b>
MT6510-46	46	3/8" .058" 68E	3/8"	1.5	68	3026698	<b>47.00</b>	3050644	<b>116.00</b>
MT6510-51	51	3/8" .058" 72E	3/8"	1.5	72	5009363	<b>50.00</b>	3050645	<b>121.00</b>

## Chaînes pour rouleaux

Description	Pas	Maillons d'entraînements	Profil	Longueur	N° d'art.	Prix
	pouce			mm		
050" / 1.3 mm	.1/4"	1.3	HM	100 / 30.48	3025154	<b>790.00</b>
043" / 1.1 mm	.3/8"	1.1	HM	100 / 30.48	3026680	<b>580.00</b>
050" / 1.3 mm	.3/8"	1.3	HM	100 / 30.48	3025160	<b>520.00</b>
050" / 1.3 mm	.325"	1.3	HM	25 / 7.62	3025161	<b>170.00</b>
050" / 1.3 mm	.325"	1.3	HM	100 / 30.48	3025162	<b>590.00</b>
058" / 1.5 mm	.325"	1.5	HM	100 / 30.48	3025157	<b>490.00</b>
058" / 1.5 mm	.3/8"	1.5	HM	100 / 30.48	3025164	<b>590.00</b>
058" / 1.5 mm	.3/8"	1.5	VM	100 / 30.48	3025166	<b>*590.00</b>
063" / 1.6 mm	.3/8"	1.6	HM	100 / 30.48	3025993	<b>490.00</b>
063" / 1.6 mm	.325"	1.6	HM	100 / 30.48	3025991	<b>590.00</b>

HM = demi-burin, VM = burin plein, \*jusqu'à épuisement du stock



Maillons avec rivet, 20 pcs.

Convient pour	N° d'art.	Prix
.1/4" 050" / 1.3 mm	3089235	<b>17.00</b>
.3/8" 043" / 1.1 mm	3089236	<b>17.00</b>
.3/8" 050" / 1.3 mm	3089239	<b>17.00</b>
.325" 058" / 1.5 mm	3089237	<b>17.00</b>
.3/8" 058" / 1.5 mm	3089242	<b>17.00</b>
.3/8" 063" / 1.6 mm	3089238	<b>17.00</b>



Lime ronde



Manche de lime

Ø Pouce	Chaîne	Quantité	N° d'art.	Prix
Lime ronde la douzaine				
5/32"	91VG, 25AP	12 pcs.	5004713	<b>41.00</b>
3/16"	21BP, 95VP	12 pcs.	5004712	<b>41.00</b>
7/32"	73LP/ 73DP	12 pcs.	5004711	<b>41.00</b>
13/64"	73LP	12 pcs.	5004714	<b>41.00</b>
Manche de lime « Timber » avec angle d'affûtage 30°+ 25°, plastique				
			5000086	<b>7.00</b>



Protection de guide-chaîne, plastique	N° d'art.	Prix
30 cm	3500853	<b>5.00</b>
35 cm	3500852	<b>7.00</b>
40 cm	3016228	<b>11.00</b>
45 cm	3016227	<b>9.00</b>
50 cm	3025204	<b>9.00</b>



# **SOUFFLEURS**

Silencieux, légers et simples d'emploi, les souffleurs et aspirateurs Efcó sont de précieux compagnons de travail.

# Un coup d'air pour tout nettoyer, du jardin aux allées, **pour** les **professionnels et les parti-** **culiers**

## Technologie et confort

Il s'agit d'instruments puissants et performants, en mesure d'éliminer des feuilles, des olives, des noisettes ou tout autre petit débris de n'importe quelle surface ; ils trouvent leur place pour un usage domestique (souffleur manuel) pour petites surfaces et professionnel (souffleurs à dos) pour terrains agricoles et zones urbaines de grande étendue.



Système on/off « AlwaysOn ». L'interrupteur retourne automatiquement sur la position de démarrage chaque fois que l'on arrête le moteur.



Poignée revêtue de caoutchouc qui garantit à la fois une prise en main fiable et confortable et isole les mains de l'opérateur des vibrations.



Couteau hacheur avec 4 lames en acier de série permettant de réduire au maximum le volume ramassé dans le sac (jusqu'à la moitié du volume récolté) et augmentant l'autonomie de travail.



Ventilateur à double rang d'ailettes afin d'augmenter le débit et la vitesse et, par conséquent, la capacité de refroidissement du groupe thermique.



Filtre à air en papier à capacité et surface filtrante accrues ; entretien rapide et longévité.



Bobine numérique à avance variable et ailettes du volant redessinées : le fonctionnement du moteur s'avère plus régulier et le refroidissement du groupe thermique est plus efficace.



Souffleurs	SA2500	SA2063	SA9010
Moteur	2-temps	2-temps	2-temps
Puissance	1.3 CV	4.5 CV	5 CV
Débit d'air max.	720 m <sup>3</sup>	1200 m <sup>3</sup>	1638 m <sup>3</sup>
Vitesse d'air max.	252 km/h	324 km/h	378 km/h
Niveau de bruit	96.5 / 104 dB (A)	100.9 / 109 dB (A)	103 / 115 dB (A)
Poids	3.7 kg	9.4 kg	11.4 kg
N° de article	<b>3112789</b>	<b>3121056</b>	<b>3111520</b>
Prix de vente	<b>Fr. 390.00</b>	<b>Fr. 880.00</b>	<b>Fr. 970.00</b>

## SOUFFLEUR À MAIN

### SA 2500

Le souffleur extrêmement léger et confortable SA 2500 est idéal pour les travaux intensifs à tout moment de l'année et permet aux utilisateurs encore moins expérimentés de fonctionner de manière extrêmement simple et sûre. De plus, il est également respectueux de l'environnement: grâce à

ses faibles émissions, il a un impact environnemental moindre car il est conforme à la réglementation Euro 5. Le SA 2500 a été développé pour aider les amateurs de jardin ainsi que les professionnels dans le domaine de l'entretien écologique.

Accessoires pour SA 2500	N° d'art.	Prix
Kit s'aspiration	3112988	<b>Fr. 85.00</b>

## SOUFFLEUR À DOS

### SA 2063

Le nouveau souffleur professionnel SA 2063 est conçu pour une utilisation dans des environnements ruraux, urbains et agricoles. Grâce à son puissant moteur Euro 5, il est idéal pour éliminer rapidement les feuilles mortes, les broussailles, etc. sur de grandes surfaces.

L'EfcO SA 2063 est également équipé d'un nouveau tube télescopique pour un réglage facile du flux d'air, ce qui permet une large gamme d'applications. Son poids léger, sa vitesse et son débit d'air élevés en font un outil idéal pour les professionnels.

Accessoires pour SA 2063	N° d'art.	Prix
Buse de bec de canard	3100650	<b>Fr. 28.00</b>
Buse ronde	3109564	<b>Fr. 54.00</b>
Kit pulvérisateur (liquide)	3124055	<b>Fr. 248.00</b>
Option pulvérisateur (poudre)	3127029	<b>Fr. 145.00</b>



## ATOMISEUR À DOS

L'atomiseur professionnel Efco AT 9000 est une machine conçue expressément pour le traitement et la désinfestation de cultures, petites plantations et pépinières. Il peut pulvériser des liquides ou des poudres. Le poids réduit, la vitesse de l'air et le volume du jet en font un outil à la fois pratique, puissant et performant.

### Accessoires:

Kit poudre & granulés  
N° d'art. 3124056

**Prix : Fr. 150.00**

<b>Atomiseur à dos</b>	<b>AT2063</b>
Moteur	2-temps
Cylindrée	61.3 cm <sup>3</sup>
Puissance	4.4 CV / 3.3 kW
Réservoir	16 l
Débit	0.67 – 5.1 l/min
Poids	11.5 kg
Débit d'air max.	1200 m <sup>3</sup> /h
Vitesse d'air	90 m/s
Performances aériennes	20 m <sup>3</sup>
Distance de pulvérisation max.	vertical 12 m, horizontal 14 m
<b>N° de article</b>	<b>3131614</b>
<b>Prix de vente</b>	<b>Fr. 890.00</b>



Bidon essence/huile	N° d'art.	Prix
Bidon d'essence/huile, homologué BAM, pour le transport en voiture, en plastique blanc à double usage 6 litres d'essence + 3 litres d'huile.		
Bidon essence/huile, transparent	3089655	<b>Fr. 37.00</b>
Quick fill		
Quick fill pour bidon et Jerrycan. Assure un remplissage rapide en toute sécurité et sans perte. Avec sécurité antidébordement	3025206	<b>Fr. 19.00</b>



## TARIÈRE TR1551

La tarière à une personne TR 1551 est une machine facile à utiliser. Elle a été conçue pour de petits travaux de forage dans les plantations forestières, les jardins, les vergers ou pour la pose de clôtures et de poteaux de signalisation (le Ø des forêts va de 8 à 20 cm).

<b>Tarière</b>	<b>TR1551</b>
Moteur	2-Temps
Puissance	2.1 CV/ 1.6 kW
Frotté	réduction 40:1
Contenu de la livraison	sans foreuse
<b>N° de article</b>	<b>3021797</b>
<b>Prix de vente</b>	<b>Fr. 990.00</b>

### Forets et rallonges

N° de cde	Ø cm	Longueur cm	Convient pour	Preis inkl. MwSt.
4002191	8	100	TR 1551	<b>Fr. 125.00</b>
4002192	10	100	TR 1551	<b>Fr. 129.00</b>
4002193	15	100	TR 1551	<b>Fr. 149.00</b>
4002194	20	100	TR 1551	<b>Fr. 157.00</b>







**BERTOLINI**

**our power, your passion**

**Motofaucheuses**

**Monoaxes**

**Tondobroyeurs**

**Motobineuses**







# MOTOFAUCHEUSES

Manipulation et manœuvre aisées pour une coupe précise dans toutes les conditions de travail, au nom de la fiabilité et de la performance.

**Motofaucheuse**

**Moteur**  
**Puissance**  
**Cylindrée**  
**Démarrage**  
**Transmission**  
**Type d'embrayage**  
**Guidon**  
**Conduite**  
**Frein**  
**Roues**  
**Entraînement**  
**Vitesse**  
**Fusible**  
**Pris de force**  
**Poids**

**MC110 K**

4-Temps Emak K 700 H – OHV  
 5.4 CV (3450 tr/min)  
 182 cm<sup>3</sup>  
 lanceur à main  
 transmission à bain d'huile  
 directe par le levier d'avancement  
 réglable en hauteur, avec antivibrations  
 non  
 non  
 3.5 x 6" AS  
 1 vitesse (1 A)  
 A : 2.3 km/h  
 interrupteur moteur stop  
 indépendant  
 70 kg

Contenu de la livraison

motofaucheuse avec roues, entraînement mécanique et barre de coupe 92 cm

N° de article

**3078218**

Prix de vente

**Fr. 2390.00****Dimensions**

L1	1540 mm
L2	740 mm
L3	800 mm
H1	990 mm
B1	920 mm
B2	400 mm

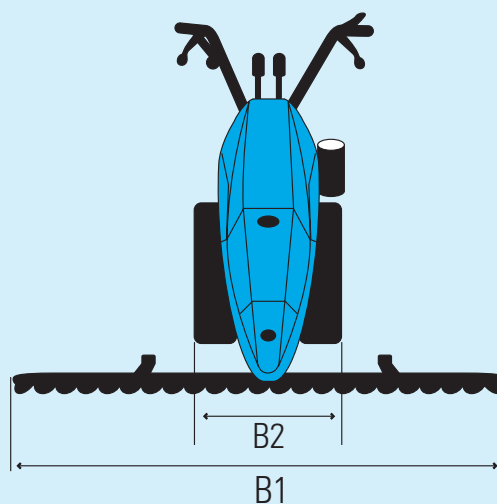
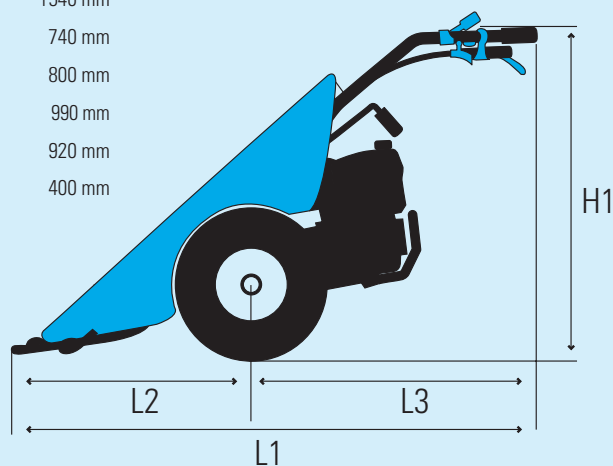

**Motofaucheuses**

<b>Moteur</b>	4-Temps Emak K 800 H – OHV
<b>Puissance</b>	5.7 CV (3600 tr/min)
<b>Cylindrée</b>	182 cm <sup>3</sup>
<b>Démarrage</b>	lanceur à main
<b>Transmission</b>	transmission à bain d'huile
<b>Type d'embrayage</b>	à disque, sec
<b>Conduite</b>	non
<b>Frein</b>	frein de stationnement
<b>Roues</b>	4 x 8" AS
<b>Entraînement</b>	2 vitesses (1 A + 1 R)
<b>Vitesse</b>	A : 3.07 km/h R : 1.18 km/h
<b>Fusible</b>	interrupteur moteur stop
<b>Pris de force</b>	indépendant
<b>Poids</b>	80 kg

**Contenu de la livraison**

machine de base avec roues, entraînement de barre de coupe mécanique et barre de coupe Busatis 92 cm

**N° de article**
**3078209**
**Prix de vente**
**Fr. 3390.00**
**MC130 S FRD**

<b>Moteur</b>	4-Temps Honda GX200
<b>Puissance</b>	5.8 CV / 4.3 kW (3600 tr/min)
<b>Cylindrée</b>	196 cm <sup>3</sup>
<b>Démarrage</b>	lanceur à main
<b>Transmission</b>	transmission à engrenage à bain d'huile
<b>Type d'embrayage</b>	embrayage conique
<b>Conduite</b>	non
<b>Frein</b>	frein de stationnement
<b>Roues</b>	4 x 8" AS
<b>Entraînement</b>	4 vitesses (2 A + 2 R)
<b>Vitesse</b>	A : 1.11 / 2.32 km/h R : 1.05 / 2.2 km/h
<b>Fusible</b>	interrupteur moteur stop
<b>Pris de force</b>	indépendant
<b>Poids</b>	105 kg

machine de base avec roues, entraînement barre de coupe à bain d'huile, tête de lame, barre de coupe ESM Universal 122 cm

**3088596**
**Fr. 4490.00**
**MC150 S FRD**

<b>Moteur</b>	4-Temps Kohler CH395
<b>Puissance</b>	9.5 CV / 7 kW (3550 tr/min)
<b>Cylindrée</b>	277 cm <sup>3</sup>
<b>Démarrage</b>	lanceur à main
<b>Transmission</b>	transmission à engrenage à bain d'huile
<b>Type d'embrayage</b>	à disque
<b>Conduite</b>	frein de direction
<b>Frein</b>	frein de stationnement
<b>Roues</b>	4 x 10" AS
<b>Entraînement</b>	6 vitesses (3 A + 3 R)
<b>Vitesse</b>	A : 1.2 / 2.57 / 4.17 km/h R : 1.27 / 2.66 / 4.41 km/h
<b>Fusible</b>	interrupteur moteur stop
<b>Pris de force</b>	indépendant
<b>Poids</b>	135 kg

machines de base avec roues, entraînement barre de coupe à d'huile, tête de lame, barre de coupe ESM Kommunal 122 cm

**3085063**
**Fr. 6990.00**
**Guidon réglable en hauteur avec antivibrations**

**Porte-outils monoaxe MC120 K**

Contenu de la livraison machine de base avec roues

**N° de article**
**3080767**
**Prix de vente**
**Fr. 2690.00**
**MC130 S**

machine de base avec roues

**3088963**
**Fr. 3190.00**
**MC150 S**

machine de base avec roues

**3105700**
**Fr. 4890.00**
**Dimensions**

L1	1465 mm
L2	600 mm
L3	865 mm
H1	1150 mm
B1	920–1220 mm
B2	465 mm

**Dimensions**

L1	1670 mm
L2	900 mm
L3	770 mm
H1	1250–300 mm
B1	950–1270 mm
B2	450 mm

**Dimensions**

L1	1660 mm
L2	900 mm
L3	760 mm
H1	1255–405 mm
B1	900–1600 mm
B2	445 mm

## ACCESSOIRES MOTOFAUCHEUSES

	N° d'art.	Prix	*jusqu'à fin de stock	MC110 K	MC120 K FRD	MC130 S FRD	MC150 S FRD
<b>Entrainement de barre de coupe</b>							
mécanique pour MC110	3079814	<b>461.00</b>	•				
mécanique pour Quick Fit Ø 46 mm	3079815	<b>406.00</b>		•			
à bain d'huile Quick Fit Ø 46 mm	3078165	<b>898.00</b>		o			
à bain d'huile Quick Fit Ø 50 mm	3088503	<b>850.00</b>				•	•
<b>Barre de coupe</b>							
busatis Barre de coupe 92 cm (entraînement mécanique)	3079813	<b>383.00</b>	•	•			
barre de coupe à doigts 115 cm (entraînement à bain d'huile)	3078274	<b>605.00</b>		o	o	o	
barre de coupe à doigts 127 cm (entraînement à bain d'huile)	3078237	<b>721.00</b>				o	o
barre de coupe à doigts 140 cm (entraînement à bain d'huile)	3078275	<b>692.00</b>					o
sabot extérieur barre de coupe à doigts	3078236	<b>164.00</b>		o	o		o
<b>Entrainement à bain d'huile</b>							
barre de coupe ESM Universal (102 cm besoin du tête de lame 3078163)	3079605	<b>721.00</b>			o	o	o
barre de coupe ESM Universal (122 cm besoin du tête de lame 3078163)	3078166	<b>824.00</b>			o	•	o
barre de coupe ESM Kommunal (102 cm besoin du tête de lame 3078163)	3079870	<b>1259.00</b>			o	o	o
barre de coupe ESM Kommunal (122 cm besoin du tête de lame 3078163)	3078214	<b>1400.00</b>			o	o	•
barre de coupe ESM Kommunal (142 cm besoin du tête de lame 3078163)	3078169	<b>1547.00</b>					o
barre de coupe ESM Kommunal (162 cm besoin du tête de lame 3078163)	3115429	<b>1542.00</b>					o
tête de lame pour toutes les barres ESM	3078163	<b>73.00</b>			o	•	•
<b>Poids supplémentaire</b>							
Poids frontal pour entraînement à bain d'huile, 15 kg	4015328	<b>195.00</b>			o	o	o
<b>Roues</b>							
roues/paire 3.50 x 6" AS, jantes à fixer D25 mm	3079895	<b>184.00</b>	•				
roues/paire 4.00 x 8" AS MC120 jsk. 2018, MC130 jsk. 2019, jantes à fixer D25 mm	3088486	<b>221.00</b>				o	
roues/paire 4.00 x 8" AS, jantes fixes à 4 trous	3078253	<b>246.00</b>			•	•	
roues/paire 4.00 x 10" AS, jantes réglables à 4 trous	3067444	<b>364.00</b>				o	•
roues/paire 5.00 x 10" AS, jantes réglables à 4 trous	3067442	<b>389.00</b>					o
roues/paire 18-9.5 x 8" pneus gazon, jantes fixes à 4 trous (besoin du elargisseurs 3079901)	3079900	<b>462.00</b>					o
<b>Roues en métal</b>							
paire de roues en métal Ø 480 x 100 mm	3078222	<b>313.00</b>			o	o	o
<b>Elargisseurs</b>							
elargisseurs 100 mm pour 3078222	3079604	<b>236.00</b>			o	o	o
elargisseurs 2x 50 mm, la paire	3079879	<b>83.00</b>				o	o
elargisseurs 2x 100 mm, la paire	3079901	<b>149.00</b>				o	o
elargisseurs 2x 130 mm, la paire	3079890	<b>151.00</b>				o	o
elargisseurs 2x 150 mm, la paire	3078240	<b>133.00</b>				o	o
<b>Chaîne à neige</b>							
4 x 8"	3078297	<b>157.00</b>			o	o	
4 x 10"	3078298	<b>258.00</b>					o
5 x 10"	3079602	<b>300.00</b>					o
<b>Accessoires frontaux</b>							
Fraise à neige 60 cm, 2 vitesses	3079883	<b>3359.00</b>				o	o
lame à neige 100 x 40 cm	3078171	<b>942.00</b>				o	o
brosse rotative 80 x 35 cm, Quick Fit 46 mm	3079864	<b>1910.00</b>			o		
brosse rotative 100 x 35 cm, Quick Fit 50 mm	3079894	<b>2560.00</b>				o	o
faucheuse à fléaux 50 cm	3111660	<b>2024.00</b>				o	o
faucheuse à fléaux 65 cm frein de sécurité intégré	3078279	<b>3188.00</b>					o
faucheuse à fléaux 80 cm frein de sécurité intégré	3126587	<b>2975.00</b>					o
tondeuse 62 cm avec frein de couteau	3078295	<b>2411.00</b>				o	o
remorque avec ridelles 115 x 55 x 35 cm	3080257	<b>2201.00</b>				o	o
andaineur 125 cm, courroie double	3088335	<b>3652.00</b>				o	o
andaineur 145 cm, courroie double	3088337	<b>3818.00</b>					o



# MONOAXES

Puissants, fiables, maniables et multifonctionnels : les porte-outils de Bertolini sont la solution idéale pour tous les types de travaux, en toutes saisons.

MONOAXES

**Monoaxe**

<b>Moteur</b>	<b>BT400 K FRD</b> 4-Temps Emak K700 H OHV
<b>Puissance</b>	5.4 CV (3450 tr/min)
<b>Cylindrée</b>	182 cm <sup>3</sup>
<b>Largeur de travail</b>	50 cm
<b>Fraise</b>	en sens inverse
<b>Démarrage</b>	lanceur à main
<b>Transmission</b>	transmission à bain d'huile
<b>Type d'embrayage</b>	directe par le levier d'avancement
<b>Guidon</b>	réglable en hauteur, avec antivibrations
<b>Roues</b>	4 x 8" AS
<b>Entraînement</b>	2 vitesses (1 A + 1 R)
<b>Vitesse</b>	A : 1.45 km/h - R : 2.64 km/h
<b>Pris de force</b>	synchronisé
<b>Outils de coupe</b>	12 couteaux
<b>Réglage de la profondeur</b>	6 positions
<b>Poids</b>	75 kg
<b>Contenu de la livraison</b>	machine de base avec roues, 50 cm fraise
<b>N° de article</b>	<b>3078208</b>
<b>Prix de vente</b>	<b>Fr. 2390.00</b>



**Dimensions avec fraise à terre**

L1	1440 mm
L2	470 mm
L3	970 mm
H1	230-1050 mm
B1	380 mm
B2	350-600 mm

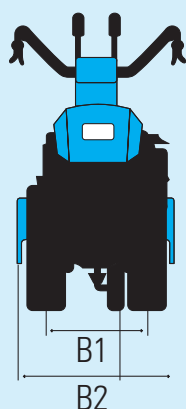

**Dimensions avec barre de coupe**

L1	1465 mm
L2	600 mm
L3	865 mm
H1	345-1150 mm
B1	380 mm
B2	900-1117 mm

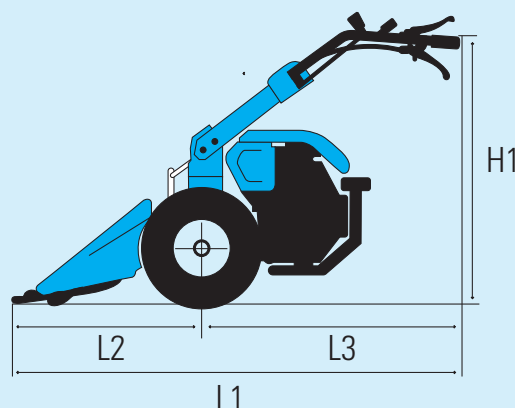
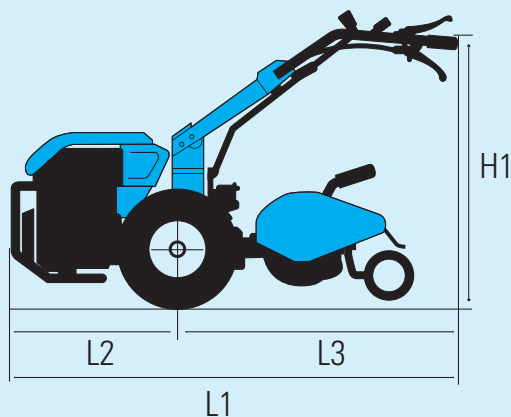
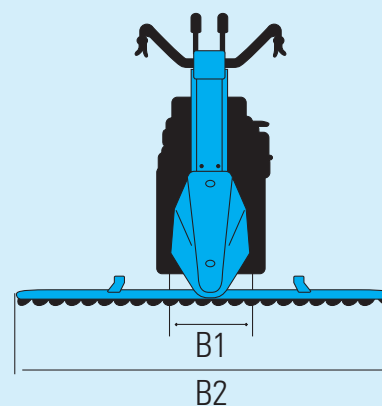



**Monoaxes**

<b>Moteur</b>	4-Takt Emak K800 H OHV
<b>Puissance</b>	5.7 CV (3550 tr/min)
<b>Cylindrée</b>	182 cm <sup>3</sup>
<b>Largeur de travail</b>	50 cm
<b>Fraise</b>	Ø 28 cm
<b>Démarrage</b>	lanceur à main
<b>Transmission</b>	transmission à bain d'huile
<b>Type d'embrayage</b>	à disque, sec
<b>Conduite</b>	non
<b>Frein</b>	non
<b>Roues</b>	4 x 8" AS
<b>Entraînement</b>	2 vitesses (1 A + 1 R)
<b>Vitesse</b>	A : 3.07 km/h R : 1.18 km/h
<b>Pris de force</b>	indépendant de l'engrenage
<b>Outils de coupe</b>	12 couteaux
<b>Réglage de la profondeur</b>	standard, 6 positions
<b>Poids</b>	75 kg
<b>Contenu de la livraison</b>	machine de base avec roues, fraise 50 cm, QuickFit
<b>N° de article</b>	<b>3078202</b>
<b>Prix de vente</b>	<b>Fr. 2890.00</b>

**BT405 S FRD**

<b>Moteur</b>	4-Temps Honda GX 200 OHV
<b>Puissance</b>	5.8 CV / 4.3 kW (3550 tr/min)
<b>Cylindrée</b>	196 cm <sup>3</sup>
<b>Largeur de travail</b>	60 cm, réductible à 50 cm
<b>Fraise</b>	Ø 28 cm
<b>Démarrage</b>	lanceur à main
<b>Transmission</b>	transmission à bain d'huile
<b>Type d'embrayage</b>	embrayage conique
<b>Conduite</b>	non
<b>Frein</b>	non
<b>Roues</b>	4 x 8" AS
<b>Entraînement</b>	4 vitesses (2 A + 2 R)
<b>Vitesse</b>	A : 1.05 / 2.2 km/h R : 1.11 / 2.32 km/h
<b>Pris de force</b>	indépendant
<b>Outils de coupe</b>	16 couteaux
<b>Réglage de la profondeur</b>	6 positions
<b>Poids</b>	116 kg
<b>Contenu de la livraison</b>	machine de base avec roues, fraise 60 cm, QuickFit 50 mm
<b>N° de article</b>	<b>3085036</b>
<b>Prix de vente</b>	<b>Fr. 3990.00</b>

**BT407 S FRD**

<b>Moteur</b>	4-Temps Honda GX 270
<b>Puissance</b>	8.4 CV / 6.2 kW (3550 tr/min)
<b>Cylindrée</b>	27 cm <sup>3</sup>
<b>Largeur de travail</b>	60 cm, réductible à 50 cm
<b>Fraise</b>	Ø 28 cm
<b>Démarrage</b>	lanceur à main
<b>Transmission</b>	transmission à bain d'huile
<b>Type d'embrayage</b>	embrayage conique
<b>Conduite</b>	frein de direction
<b>Frein</b>	oui
<b>Roues</b>	4 x 10" AS
<b>Entraînement</b>	4 vitesses (2 A + 2 R)
<b>Vitesse</b>	A : 1.2 / 2.52 km/h R : 1.27 / 2.66 km/h
<b>Pris de force</b>	indépendant
<b>Outils de coupe</b>	16 couteaux
<b>Réglage de la profondeur</b>	6 positions
<b>Poids</b>	120 kg
<b>Contenu de la livraison</b>	machine de base avec roues, fraise 60 cm, QuickFit 50 mm
<b>N° de article</b>	<b>3105146</b>
<b>Prix de vente</b>	<b>Fr. 5290.00</b>

**Guidon réglable en hauteur et latéralement, tournant sur 180°, système antivibrations, embrayage à disque, sec.**



**Monoaxes**

<b>Contenu de la livraison</b>	machine de base avec roues
<b>N° de article</b>	<b>3078201</b>
<b>Prix de vente</b>	<b>Fr. 2250.00</b>

**BT405 S**

<b>Contenu de la livraison</b>	machine de base avec roues
<b>N° de article</b>	<b>3085035</b>
<b>Prix de vente</b>	<b>Fr. 2990.00</b>

**BT407 S**

<b>Contenu de la livraison</b>	machine de base avec roues
<b>N° de article</b>	<b>3105151</b>
<b>Prix de vente</b>	<b>Fr. 3990.00</b>



**Dimensions avec :**

	fraise à terre	barre de coupe		fraise à terre	barre de coupe		fraise à terre	barre de coupe
L1	1740 mm	1670 mm	L1	1780 mm	1690 mm	L1	1780 mm	1690 mm
L2	550 mm	900 mm	L2	570 mm	900 mm	L2	570 mm	900 mm
L3	1190 mm	770 mm	L3	1210 mm	790 mm	L3	1210 mm	790 mm
H1	300-1250 mm	1250-300 mm	H1	1340-470 mm	1440-620 mm	H1	1340-470 mm	1440-620 mm
B1	370 mm	370 mm	B1	370 mm	370 mm	B1	370 mm	370 mm
B2	400-600 mm	1270-950 mm	B2	700-400 mm	1420-950 mm	B2	700-400 mm	1420-950 mm



**Monoaxes**

Moteur	4-Temps Kohler CH 395 OHV
Puissance	9.5 CV (3550 tr/min)
Cylindrée	277 cm <sup>3</sup>
Largeur de travail	70, réductible sur 60 cm
Fraise	Ø 32 cm
Démarrage	lanceur à main
Transmission	transmission à bain d'huile
Type d'embrayage	multidisques à sec
Conduite	frein de direction
Frein	oui
Roues	5 – 10" AS
Entraînement	6 vitesses (3 A + 3 R)
Vitesse	A : 1.33 / 2.79 / 4.62 R : 1.26 / 2.64 / 4.37
Pris de force	indépendant
Outils de coupe	20 couteaux
Réglage de la profondeur	6 positions
Poids	130 kg
Contenu de la livraison	machine de base avec roues, fraise 70 cm, QuickFit 50 mm, Roue de transport
<b>N° de article</b>	<b>3101946</b>
<b>Prix de vente</b>	<b>Fr. 5790.00</b>

<b>BT417 S FRD</b>
4-Temps Kohler CH 440 OHV
14 CV (3550 tr/min)
429 cm <sup>3</sup>
80, réductible sur 65 cm
Ø 35 cm
12 V électrique et lanceur à main
transmission à bain d'huile
multidisques à sec
frein de direction
oui
6.5 / 80 x 12" AS
5 vitesses (4 A + 1 R)
A : 1.08 / 2.02 / 3.61 / 7.91 km/h
R : 2.82 km/h
1x indépendant de l'engrenage avec 2 vitesses (540 et 900 tr/min)
1x dépendante de vitesse
16 couteaux
6 positions
250 kg
machine de base avec roues, fraise 80 cm, roue de transport
<b>3104212</b>
<b>Fr. 7990.00</b>



<b>Monoaxes</b>	<b>BT413 S</b>
Contenu de la livraison	machine de base avec roues
<b>N° de article</b>	<b>3101945</b>
<b>Prix de vente</b>	<b>Fr. 4390.00</b>

<b>BT417 S</b>
machine de base avec roues, système d'attelage
<b>3105049</b>
<b>Fr. 6390.00</b>

Dimensions avec :

	fraise à terre	Mähbalken
L1	2180 mm	2185 mm
L2	730 mm	1125 mm
L3	1450 mm	1060 mm
H1	600–1300 mm	700–1300 mm
B1	420–510 mm	430–490 mm
B2	600–900 mm	1150–1600 mm

	fraise à terre	barre de coupe
L1	2180 mm	2185 mm
L2	730 mm	1125 mm
L3	1450 mm	1060 mm
H1	600–1300 mm	700–1300 mm
B1	420–510 mm	430–490 mm
B2	600–900 mm	1150–1600 mm



## ACCESSOIRES MONOAXES

	N° d'art.	Prix	*jusqu'à fin de stock	BT401 S FRD	BT405 S FRD	BT407 S FRD	BT413 S FRD	BT417 S FRD
<b>Barre de coupe</b>								
entraînement de barre de coupe à bain d'huile, Quick Fit Ø 46 mm	3078165	<b>898.00</b>	o					
entraînement de barre de coupe à bain d'huile, Quick Fit Ø 50 mm	3088503	<b>850.00</b>		o	o	o		
entraînement de barre de coupe à bain d'huile, montage fixe	3078172	<b>1195.00</b>						o
<b>Barre de coupe</b>								
barre de coupe à doigts 115 cm (entraînement à bain d'huile)	3078274	<b>605.00</b>	o	o	o	o	o	o
barre de coupe à doigts 127 cm (entraînement à bain d'huile)	3078237	<b>721.00</b>	o	o	o	o	o	o
barre de coupe à doigts 140 cm (entraînement à bain d'huile)	3078275	<b>692.00</b>			o	o	o	
sabot extérieur pour barre de coupe à doigts	3078236	<b>164.00</b>	o	o	o	o	o	o
barre de coupe ESM Universal 102 cm besoin de la tête de lame, 3078163 (entraînement à bain d'huile)	3079605	<b>721.00</b>	o	o	o	o	o	o
barre de coupe ESM Universal 122 cm besoin de la tête de lame, 3078163	3078166	<b>824.00</b>	o	o	o	o	o	o
barre de coupe ESM Kommunal 102 cm besoin de la tête de lame, 3078163 (entraînement à bain d'huile)	3079870	<b>1259.00</b>	o	o	o	o	o	o
barre de coupe ESM Kommunal 122 cm besoin de la tête de lame, 3078163	3078214	<b>1400.00</b>	o	o	o	o	o	o
barre de coupe ESM Kommunal 142 cm besoin de la tête de lame, 3078163	3078169	<b>1547.00</b>			o	o	o	
barre de coupe ESM Kommunal 162 cm besoin de la tête de lame, 3078163	3115429	<b>1542.00</b>			o	o	o	
tête de lame pour toutes les barres ESM	3078163	<b>73.00</b>	o	o	o	o	o	o
<b>Roues/Paire</b>								
4 x 8" AS jantes fixes	3067445	<b>205.00</b>	•					
4 x 8" AS jantes fixes	3078253	<b>246.00</b>		•	o	o		
4 x 10" AS jantes réglables	3067444	<b>364.00</b>		o	•	o		
5 x 10" AS jantes réglables	3067442	<b>389.00</b>			o	•	o	
16-6.5 x 8" AS jantes fixes	3078257	<b>268.00</b>		o	o	o		
6.50/80 x 12" AS jantes réglables	3079889	<b>487.00</b>						•
<b>Roues en métal/Paire</b>								
Ø 370 x 100 mm	3078258	<b>338.00</b>	o					
Ø 480 x 100 mm	3078222	<b>313.00</b>		o	o	o		
Ø 570 x 125 mm	3078259	<b>229.00</b>						o
<b>Chaînes à neige</b>								
4 x 8"	3078297	<b>157.00</b>	o	o	o	o		
4 x 10"	3078298	<b>258.00</b>		o	o	o		
5 x 10"	3079602	<b>300.00</b>			o	o	o	

• = équipements de série, o = optional

	N° d'art.	Prix	*jusqu'à fin de stock	BT401 S FRD	BT405 S FRD	BT407 S FRD	BT413 S FRD	BT417 S FRD
<b>Accessoires arrière</b>								
Quick Fit 50 mm (non compris dans la livraison solo)	3077797	<b>114.00</b>			0	0	0	
Quick Fit 50 mm	3079812	<b>286.00</b>						0
attelage de remorque	4014057	<b>51.00</b>	0					
attelage de remorque	3087422	<b>49.00</b>			0	0	0	
support pour outils, besoin du 4014057	3078267	<b>143.00</b>	0					
support pour outils, ajustable, besoin du 3087422	4014054	<b>164.00</b>			0	0	0	
support pour outils, ajustable	3078268	<b>164.00</b>						0
charrue monosoc, besoin du 3078267	3078269	<b>211.00</b>	0					
charrue monosoc, besoin porte-outil correspondant	3078270	<b>278.00</b>			0	0	0	0
charrue réversible, besoin du porte-outil correspondant	3078248	<b>394.00</b>			0	0	0	0
butteur, besoin du 3078267	3079863	<b>118.00</b>	0					
butteur, besoin du porte-outil correspondant	4014051	<b>239.00</b>			0	0	0	0
charrue pour pommes de terre, besoin porte-outil correspondant	3078272	<b>206.00</b>			0	0	0	0
herse 3 dents, besoin du porte-outil correspondant	3078239	<b>518.00</b>			0	0	0	0
remorque avec ridelles 125 x 95 cm, hauteur 30 cm, roues 145 x 70-8", avec pédale, levier de frein, pont basculant, ouverture de la ridelle arrière, non homologuées LCR, charge utile : 300 kg	3072490	<b>1897.00</b>			0	0	0	0
<b>Accessoires frontaux</b>								
fraise à neige 60 cm, 2 étages	3079883	<b>3359.00</b>			0	0	0	0
lame à neige 100 x 40 cm besoin du Quick Fit 50 mm	3078171	<b>942.00</b>			0	0	0	0
brosse rotative 80 x 35 cm, Quick Fit 46 mm	3079864	<b>1910.00</b>	0					
brosse rotative 100 x 35 cm, Quick Fit 50 mm	3079894	<b>2560.00</b>			0	0	0	0
faucheuse à fléaux 50 cm	3111660	<b>2024.00</b>			0			0
faucheuse à fléaux 65 cm frein de sécurité intégré	3078279	<b>3188.00</b>				0	0	0
faucheuse à fléaux 80 cm frein de sécurité intégré	3126587	<b>2975.00</b>						0
tondeuse 62 cm avec frein de couteau	3078295	<b>2411.00</b>			0	0	0	0
remorque avec ridelles 115 x 55 x 35 cm	3080257	<b>2201.00</b>			0	0	0	0
andaineur 125 cm, courroie double	3088335	<b>3652.00</b>			0	0	0	0
andaineur 145 cm, courroie double	3088337	<b>3818.00</b>					0	0
<b>Poids supplémentaires</b>								
poids supplémentaire pour les roues avec jantes à 4 trous 2x 15 kg (pour essieux standards)	3067447	<b>235.00</b>			0	0	0	0
poids frontal, 7,8 kg	3106464	<b>57.00</b>			0			
Double poids frontal 13kg (6.5 + 6.5)	3130669	<b>108.00</b>				0	0	0
poids frontal, 15 kg pour entraînement à bain d'huile	4015328	<b>195.00</b>			0	0	0	0
<b>Elargisseurs</b>								
elargisseurs 2x 50 mm, la paire	3079879	<b>83.00</b>			0	0	0	
elargisseurs 2x 95 mm, la paire	3079897	<b>145.00</b>						0
elargisseurs 2x 100 mm, la paire, l'accouplement	3079860	<b>96.00</b>	0					
elargisseurs 2x 100 mm, la paire	3079901	<b>149.00</b>			0	0	0	
elargisseurs 2x 130 mm, la pièce	3079890	<b>151.00</b>			0	0	0	
elargisseurs 2x 150 mm, la pièce	3079899	<b>133.00</b>			0	0	0	



# TONDOBROYEURS

Des machines professionnelles pour broyer l'herbe, les pousses, la végétation basse et les broussailles, puissantes et fiables pour là où ça compte.

## TONDOBROYEURS



### Tondobroyeur à fléaux

<b>Moteur</b>	4-Temps Emak K 800 H
<b>Puissance</b>	5.7 CV / 4.2 kW (3.550 tr/min)
<b>Cylindrée</b>	182 cm <sup>3</sup>
<b>Largeur de travail</b>	50 cm
<b>Hauteur de coupe</b>	20 – 80 mm
<b>Démarrage</b>	lanceur à main
<b>Transmission</b>	transmission à bain d'huile réglable en hauteur et latéralement
<b>Guidon</b>	
<b>Conduite</b>	embrayage indépendante
<b>Frein</b>	avec arrêt automatique
<b>Roues</b>	4 x 8" AS
<b>Entraînement</b>	4 vitesses (3 A + 1 R)
<b>Vitesse</b>	A : 1.2 / 2.2 / 3.4 km/h R : 1.4 km/h
<b>Outils de coupe</b>	26 fléaux en «Y»
<b>Poids</b>	135 kg
<b>N° de article</b>	<b>3125099</b>
<b>Prix de vente</b>	<b>Fr. 4600.00</b>

### BTS50

### BTS65

### BTS80

### BTS100

<b>Moteur</b>	4-Temps Honda GX 340
<b>Puissance</b>	11 CV / 7.1 kW (3.550 tr/min)
<b>Cylindrée</b>	389 cm <sup>3</sup>
<b>Largeur de travail</b>	65 cm
<b>Hauteur de coupe</b>	20 – 80 mm
<b>Démarrage</b>	lanceur à main
<b>Transmission</b>	transmission à bain d'huile réglable en hauteur et latéralement
<b>Guidon</b>	
<b>Conduite</b>	embrayage indépendante
<b>Frein</b>	avec arrêt automatique
<b>Roues</b>	16 x 6.5 – 8" AS
<b>Entraînement</b>	4 vitesses (3 A + 1 R)
<b>Vitesse</b>	A : 1.2 / 2.2 / 3.4 km/h R : 1.4 km/h
<b>Outils de coupe</b>	38 fléaux en «Y»
<b>Poids</b>	173 kg
<b>N° de article</b>	<b>3104213</b>
<b>Prix de vente</b>	<b>Fr. 6600.00</b>

<b>Moteur</b>	4-Temps Honda GX 340
<b>Puissance</b>	11 CV / 7.1 kW (3.550 tr/min)
<b>Cylindrée</b>	389 cm <sup>3</sup>
<b>Largeur de travail</b>	80 cm
<b>Hauteur de coupe</b>	20 – 80 mm
<b>Démarrage</b>	lanceur à main
<b>Transmission</b>	transmission à bain d'huile réglable en hauteur et latéralement
<b>Guidon</b>	
<b>Conduite</b>	embrayage indépendante
<b>Frein</b>	avec arrêt automatique
<b>Roues</b>	16 x 6.5 – 8" AS
<b>Entraînement</b>	4 vitesses (3 A + 1 R)
<b>Vitesse</b>	A : 1.2 / 2.2 / 3.4 km/h R : 1.4 km/h
<b>Outils de coupe</b>	46 fléaux en «Y»
<b>Poids</b>	175 kg
<b>N° de article</b>	<b>3104214</b>
<b>Prix de vente</b>	<b>Fr. 6900.00</b>

<b>Moteur</b>	4-Temps Kohler CH 440
<b>Puissance</b>	14 CV / 10.2 kW
<b>Cylindrée</b>	429 cm <sup>3</sup>
<b>Largeur de travail</b>	100 cm
<b>Hauteur de coupe</b>	20 – 80 mm
<b>Démarrage</b>	lanceur à main
<b>Transmission</b>	transmission à bain d'huile réglable en hauteur et latéralement
<b>Guidon</b>	
<b>Conduite</b>	avec dégagement indépendant et blocage des roues
<b>Frein</b>	avec arrêt automatique
<b>Roues</b>	18 x 9.5 – 8" AS
<b>Entraînement</b>	4 vitesses (3 A + 1 R)
<b>Vitesse</b>	V : 1.4 / 2.5 / 3.9 km/h R : 1.6 km/h
<b>Outils de coupe</b>	58 fléaux en «Y»
<b>Poids</b>	203 kg
<b>N° de article</b>	<b>3139492</b>
<b>Prix de vente</b>	<b>Fr. 7490.00</b>

**Nouveau**

### Tondobroyeur à fléaux Track

<b>Moteur</b>	4-Temps Emak K 800 H
<b>Puissance</b>	5.7 CV / 4.2 kW (3.550 tr/min)
<b>Roues</b>	châssis à chenilles
<b>N° de article</b>	<b>3139500</b>
<b>Prix de vente</b>	<b>Fr. 8990.00</b>

### BTS100TR



**Nouveau**



## DES AVANTAGES CONVAINCANTS

- ♦ système de coupe robuste
- ♦ maniable grâce aux roues pivotantes
- ♦ largeur de travail jusqu'à 80 cm
- ♦ hauteur de coupe facilement réglable
- ♦ courroie trapézoïdale avec frein de stationnement automatique au relâchement du levier de commande

## MFAUCHER ET FERTILISER EN UNE SEULE FOIS

Les tondo broyeurs à fléaux n'ont aucun problème avec les prairies hautes et denses. Les végétaux sont broyés et répartis sur le sol par les fléaux et n'ont pas besoin d'être évacués.





# MOTOBINEUSES

Nos spécialistes pour le travail du sol. Puissants et résistants sur les grandes surfaces, pratiques et fiables également dans les potagers et les jardins privés : un large assortiment pour tous les besoins.



<b>Motobineuses</b>	<b>MTZ155 S</b>
Moteur	4-Temps Emak K300 OHV
Puissance	2.4 CV / 1.8 kW
Cylindrée	80 cm <sup>3</sup>
Largeur de travail	46 cm / 32 cm / 22 cm
Démarrage	lanceur à main
Guidon	réglable en hauteur
Roues	roue de transport
Entraînement	1 vitesse (1 A)
Poids	27 kg
<b>N° de article</b>	<b>3127728</b>
<b>Prix de vente</b>	<b>Fr. 690.00</b>

<b>Motobineuses</b>	<b>MTZ205 S</b>
Moteur	4-Takt Emak K800 OHV
Puissance	5.7 CV / 4.2 kW (3500 tr/min)
Cylindrée	182 cm <sup>3</sup>
Largeur de travail	85 cm / 60 cm / 35 cm
Démarrage	lanceur à main
Guidon	réglable en hauteur et latéralement
Roues	roue de transport
Entraînement	3 vitesses (2 A + 1 R)
Poids	63 kg
<b>N° de article</b>	<b>3107229</b>
<b>Prix de vente</b>	<b>Fr. 1190.00</b>

<b>Motobineuses</b>	<b>MTZ218</b>
Moteur	4-Temps Emak K900 HR
Puissance	7 CV / 5.2 kW (3400 tr/min)
Cylindrée	252 cm <sup>3</sup>
Largeur de travail	100 cm / 80 cm / 60cm
Démarrage	lanceur à main
Guidon	réglable en hauteur et latéralement
Roues	Roue de transport
Entraînement	4 vitesses (3 A + 1 R)
Poids	96 kg
<b>N° de article</b>	<b>3107230</b>
<b>Prix de vente</b>	<b>Fr. 1490.00</b>

## PERFORMANCES OPTIMALES POUR VOTRE JARDIN

Les nouveaux motoculteurs Bertolini ont été spécialement conçus pour des conditions de travail difficiles. Le travail sur des sols très durs ainsi que la préparation aux semis sont facilités par de puissants moteurs.

## DES AVANTAGES CONVAINCANTS

- ◆ outil bineur démontable sans outil
- ◆ nombreux accessoires
- ◆ moteurs puissants
- ◆ lames de fraise forgées et vissées

## ACCESSOIRES MOTOBINEUSES

	N° d'art.	Prix	MTZ 205	MTZ 218
<b>Roues de transport</b>				
roues / paire 3.50 x 8"	3106480	<b>Fr. 105.00</b>	o	
roues / paire 3.50 x 8"	1004219	<b>Fr. 110.00</b>		o
<b>Roues de métal</b>				
roues en métal	3106506	<b>Fr. 93.00</b>	o	o
<b>Accessoires</b>				
support pour outils	3106469	<b>Fr. 36.00</b>	o	o
butteur, besoin du 3106469	3106483	<b>Fr. 62.00</b>	o	
butteur, besoin du 3106469	3021325	<b>Fr. 143.00</b>		o
charrue de récolte pour pommes de terre, besoin du 3106469	3106486	<b>Fr. 49.00</b>	o	o
charrue réglable, besoin du 3106469	3106484	<b>Fr. 61.00</b>	o	o



# TRANSPORTEURS À CHENILLES



Les transporteurs à chenilles GKZ sont des outils robustes et maniables avec une charge utile pouvant aller jusqu'à 500 kg. Ils rendent la vie quotidienne plus facile, que ce soit sur les chantiers, dans la forêt ou à la ferme. Les éléments de commande sont clairement disposés et permettent une manipulation en toute sécurité.

Tous les modèles disposent d'une benne robuste et stable pouvant, selon les modèles, être basculée manuellement ou hydrauliquement. Les freins de direction sont actionnés par des poignées situées sur le guidon, la boîte à vitesse et l'embrayage garantissent une sécurité optimale dans les manœuvres en terrain accidenté.



## GK300HB

Moteur	Honda GP160
Puissance	3.5 kW / 4.8 CV
Démarrage	lanceur
Transmission	4 vitesses (3 A + 1 R)
Vitesse	A : 1.4 / 2.6 / 3.4 km/h - R : 1.1 km/h
Basculement	manuel
Voie	643 mm
Pente max.	avec charge: 20° / sans charge: 40°
Poids	195 kg
Charge utile	350 kg
N° de article	<b>3102135</b>
Prix de vente	<b>Fr. 3390.00</b>



## GK500H

Moteur	Honda GX200
Puissance	4.1 kW / 5.5 CV
Démarrage	lanceur
Transmission	4 vitesses (3 A + 1 R)
Vitesse	A : 1.88 / 4.13 / 7 km/h - R : 1.86 km/h
Basculement	manuel
Voie	720 mm
Pente max.	avec charge: 20° / sans charge: 40°
Poids	220 kg
Charge utile	500 kg
N° de article	<b>3076443</b>
Prix de vente	<b>Fr. 3990.00</b>

# APERÇU DES TRANSPORTEURS À CHENILLES

Tous les modèles disposent d'un puissant moteur Honda avec lanceur et d'une boîte à 4 vitesses (3 AV et 1 AR).

La surface de chargement peut être augmentée de 40% en un tour de main (sur les versions avec pont). Les modèles GK500HDI et GK6500HDI sont équipées d'une benne galvanisée très solide avec des parois latérales de 4 mm d'épaisseur. Les angles de la benne sont arrondis permettant un vidage complet.

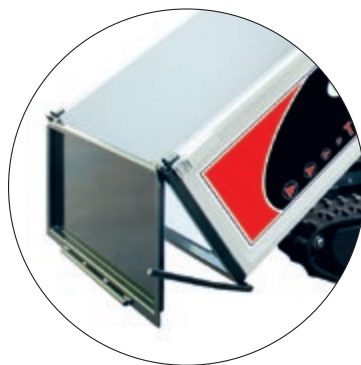

GK 500 HEI  
Exécution avec pont  
et parois latérales  
(vindage hydraulique)



GK500HDI, GK6500HDI  
Exécution avec benne  
basculante galvanisée  
(vindage hydraulique)



	<b>GK500HEI</b>	<b>GK500HDI</b>	<b>GK6500HDI</b>
Moteur	Honda GX200	Honda GX200	Honda GX200
Puissance	4.1 kW / 5.5 CV	4.1 kW / 5.5 CV	4.1 kW / 5.5 CV
Démarrage	lanceur	lanceur	lanceur
Transmission	4 vitesses (3 A + 1 R)	4 vitesses (3 A + 1 R)	4 vitesses (3 A + 1 R)
Vitesse	A : 1.88 / 4.13 / 7 km/h - R : 1.86 km/h	A : 1.88 / 4.13 / 7 km/h - R : 1.86 km/h	A : 1.88 / 4.13 / 7 km/h - R : 1.86 km/h
Basculement	hydraulique	hydraulique	hydraulique
Voie	720 mm	720 mm	720 mm
Pente max.	avec charge: 20° / sans charge: 40°	avec charge: 20° / sans charge: 40°	avec charge: 20° / sans charge: 40°
Poids	249 kg	265 kg	310 kg
Charge utile	500 kg	500 kg	650 kg
<b>N° de article</b>	<b>3101148</b>	<b>3084172</b>	<b>1004308</b>
<b>Prix de vente</b>	<b>Fr. 5190.00</b>	<b>Fr. 5490.00</b>	<b>Fr. 5790.00</b>



# TRANSPORTEURS A CHENILLES – DIMENSIONS

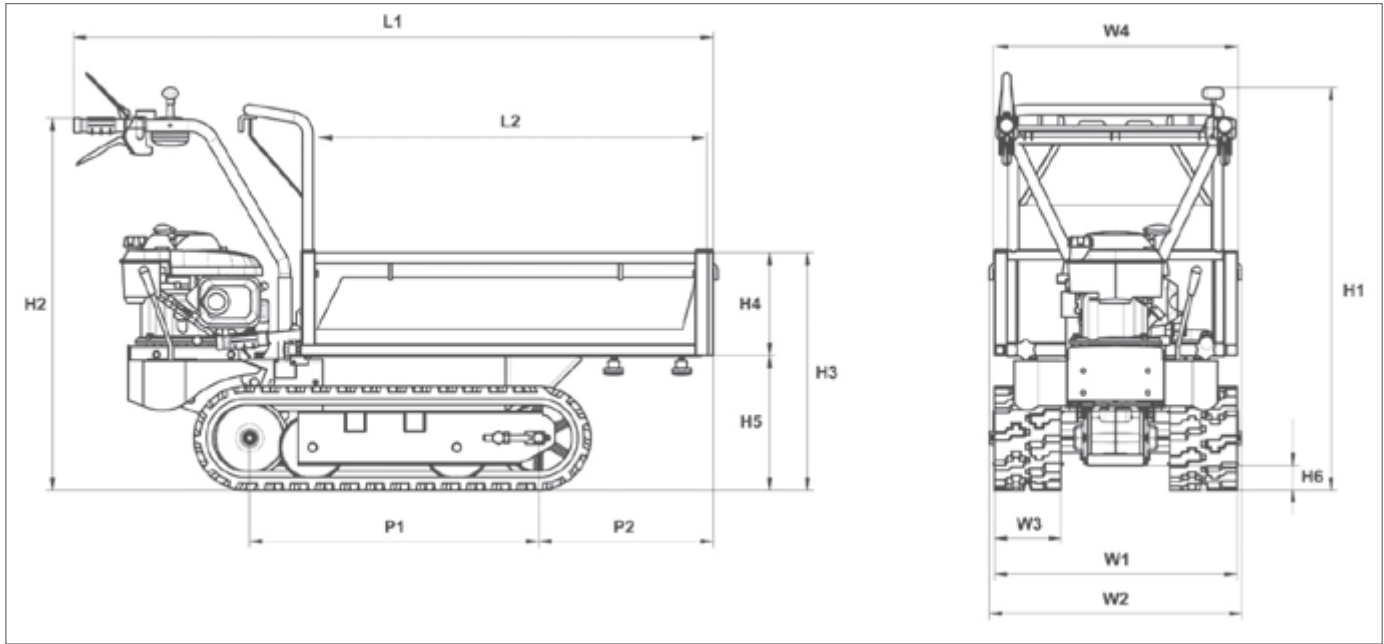

## Accessoires

Convient pour le modèle

**N° de article**

**Prix de vente**

## Châssis transport de bois

GK300 HB / GH500H / GK500HEI

**3104752**

**Fr. 490.00**

## Capot avant rabattable

GK 500 H

**3110421**

**Fr. 264.00**

## Marchepied

GK6500HDI

**1004309**

**Fr. 170.00**

Dimensions en mm	GK 300 H GP	GK 500 H	GK 500 HEi	GK 500 HDI	GK 6500 HDI
L1	1610	1740	1740	1740	1740
L2	920	1060	1060	1060	1060
H1	970	970	970	970	970
H2	840	840	840	840	840
H3	690	690	690	580	580
H4	330	330	330	400	400
H5	360	360	360	360	360
H6	70	70	70	70	70
W1	650	650	650	650	650
W2	640	720	720	720	720
W3	180	180	180	180	180
W4	710	710	710	710	710
P1	610	840	840	840	840
P2	490	590	590	590	590
Plateau L	900 - 1030	1050 - 1180	1050 - 1180	670/1000	1100
Plateau B	600 - 730	600 - 730	660 - 790	670	660
Plateau H	330	330	330	400	400

# TRANSPORTEURS À BATTERIES PREMIUM POWER



**8 HEURES  
BATTERIE  
POWER MAX** 

## **DC MOTEUR PERMANENT**

OEM (Conçu par LNS)  
Moteur à couple optimisé.

## **BATTERIE OPTIMALE**

Une opération solide et sûre. Un alliage de calcium de haute pureté maximise la durée de vie de la batterie ES.

## **CONTRÔLE AVANCÉ DU GP DRIVE**

Le GP drive offre d'excellentes performances de conduite. Un contrôle doux et précis est assuré sur toutes les surfaces et pentes. Le retour en arrière est presque totalement éliminé, surtout lors des départs en pente. Cela fait de la conduite une expérience très sûre et agréable.

## **TRANSPORTEUR SUR ROUES OU À CHENILLES À BATTERIE MULTI-USAGE**

Longue durée d'utilisation grâce à son design et une excellente mobilité.

## **IL Y A DE NOMBREUSES BONNES RAISONS POUR LE LNS**

LNS POWER PREMIUM Batterie – Une grande puissance, une moindre maintenance. Transporteur à batterie avec certificat CE. Charge utile jusqu'à 500 kg. Durée de fonctionnement jusqu'à 8 heures. en option télécommande «mode Lift».

## **TRANSMISSION HAUTE PERFORMANCE**

Transmission à faible friction est 10% à 40% plus efficace que la boîte de vitesses normale.

# TRANSPORTEURS À ROUES MULTI-USAGE



## Radtransporter

<b>Moteur</b>	<b>LNS-D101</b> DC 24 V 600 W x 2EA
<b>Vitesse</b>	A : 0 – 5.2 km/h R : 0 – 2.7 km/h
<b>Basculement</b>	hydraulique
<b>Poids</b>	130 kg
<b>Charge utile</b>	150 kg
<b>Dimensions</b>	1590 x 830 x 820 mm
<b>N° de article</b>	<b>3128564</b>
<b>Prix de vente</b>	<b>Fr. 4690.00</b>



## Transporteurs sur roues à batterie D101 LNS

Le GP drive 4x2 offre d'excellentes performances de conduite.

Un contrôle doux et précis est assuré sur toutes les surfaces et pentes. Le retour en arrière est presque totalement éliminé, surtout lors des départs en pente. Cela fait de la conduite une expérience très sûre et agréable.

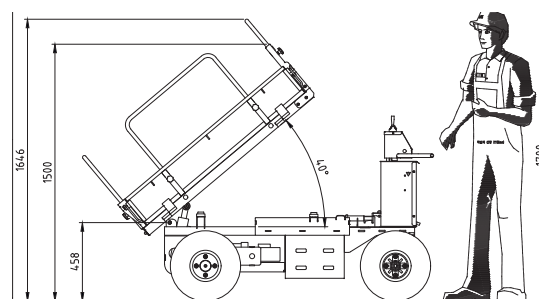

# TRANSPORTEURS SUR ROUES MULTI-USAGE



	<b>LNS-M400D</b>	<b>LNS-W400L</b>
Moteur	DC 24 V 600 W x 2EA	DC 24 V 600 W x 2EA
Vitesse	A : 0 – 5.2 km/h R : 0 – 3.2 km/h	A : 0 – 4.8 km/h R : 0 – 4 km/h
Basculement	hydraulique	hydraulique (mode d'inclinaison et de levage)
Poids	290 kg	419 kg
Charge utile	400 kg	400 kg
Dimensions	1600 x 970 x 1000 mm	2020 x 1160 x 1010 mm
N° de art.	<b>3119088</b>	<b>3113528</b>
Prix	<b>Fr. 8290.00</b>	<b>Fr. 9900.00</b>

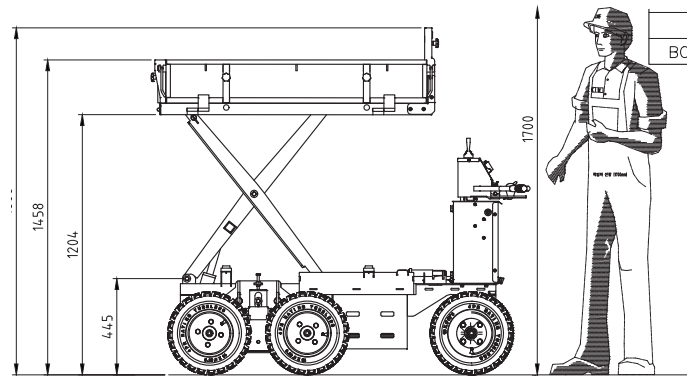

## Transporteur sur roues à batterie 400L

Conduite facile avec système indépendant manuel. Longue durée de service grâce à son design et excellente mobilité même sur des surfaces difficiles. Grâce au variateur 6x4, le modèle W400L est également très sûr sur le terrain.



# TRANSPORTEURS À CHENILLES MULTI-USAGE



## LNS-T373

Moteur	DC 24 V 600 W x 2EA
Vitesse	A : 0 – 3.1 km/h - R : 0 – 3.1 km/h
Basculement	hydraulique (mode d'inclinaison et de levage)
Poids	348 kg
Charge utile	370 kg
Dimensions	1740 x 690 x 1040 mm
N° de article	<b>3113527</b>
Prix de vente	<b>Fr. 8900.00</b>



## Transporteur à chenilles à batterie T373

Transporteur à chenilles multi-usage. Charge jusqu'à max. 370 kg. Avec sa puissance le transporteur peut être utilisé à diverses fins telles que les installations industrielles, la construction et l'agriculture.

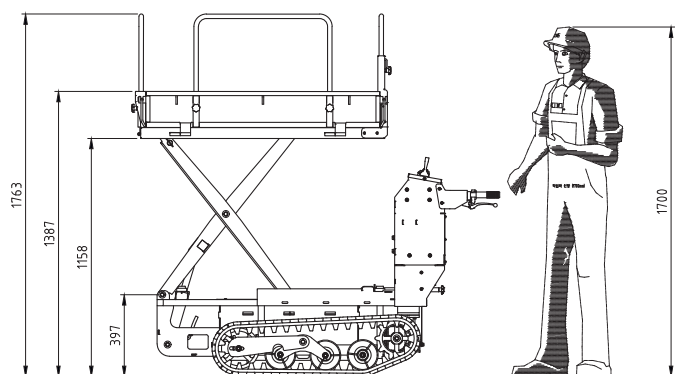

**Kit élévation du pont LNS-T373**  
N° de l'art. 3121737 Prix 145.–

# TRANSPORTEUR À CHENILLES MULTI-USAGE



	<b>LNS-T500.5</b>	<b>LNS-T500.8</b>	<b>LNS-T500LD</b>
Moteur	DC 24 V 1.500 W x 2EA	DC 24 V 1.500 W x 2EA	DC 24 V 1.500 W x 2EA
Vitesse	A : 0 – 3.2 km/h - R : 0 – 2.9 km/h	A : 0 – 3.2 km/h - R : 0 – 2.9 km/h	A : 0 – 3.2 km/h - R : 0 – 2.9 km/h
Basculement	hydraulique (mode basculement et levage)	hydraulique (mode basculement et levage)	hydraulique (mode basculement et levage)
Poids	504 kg	504 kg	504 kg
Plateau	1200 x 900 x 200 mm	1480 x 1060 x 200 mm	1290 x 690 x 450
Charge utile	500 kg	500 kg	500 kg
Dimensions	1930 x 970 x 930 mm	1930 x 970 x 930 mm	1670 x 850 x 1170 mm
N° de article	<b>3116124</b>	<b>3113526</b>	<b>1000923</b>
Prix de vente	<b>Fr. 12900.00</b>	<b>Fr. 13300.00</b>	<b>Fr. 14900.00</b>



**Télécommande**            **REMOTE T**  
**N° de article**            **3116354**  
**Prix de vente**            **Fr. 890.00**

## Transporteur à chenilles à batterie T500

Charge jusqu'à max. 500 kg. Avec sa puissance le transporteur peut être utilisé à diverses fins telles que les installations industrielles, la construction et l'agriculture. Deux versions sont disponibles :

Version .5: 120 x 90 cm  
 Version .8: 148 x 106 cm

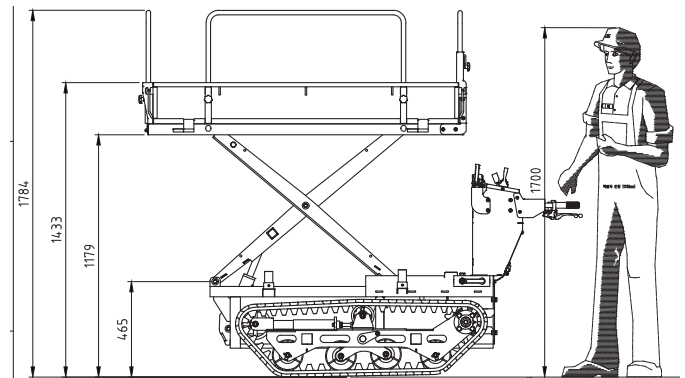

### Kit élévation du pont

**T500.5** N° de l'art. 3121071 Prix **145.-**

**T500.8** N° de l'art. 3121734 Prix **145.-**

« ALORS QUE DE NOMBREUX FABRICANTS SONT TOMBÉS AMOUREUX DE L'IDÉE DE DEVENIR GRANDS, CANYCOM S'EST SPÉCIALISÉ DANS DES PRODUITS SÉLECTIONNÉS. »

**CANYCOM**



**AVEC CANYCOM,  
L'ENTRETIEN ET  
LES TRANSPORTS  
SE FONT SANS EFFORT,  
MÊME SUR  
LES TERRAINS DIFFICILES.**

## **TONDEUSES DÉBROUSSAILLEUSE À HAUTES HERBES**

### **Performance de pointe en pente**

L'entreprise japonaise de tradition Canycom a été fondée en 1955. Le fabricant s'est spécialisé dans la tonte mulching extensive et est ainsi devenu leader du marché dans de nombreux pays. Les machines sont considérées comme pratiquement indestructibles et possèdent un dégagement en pente unique de 25°.

## **TRANSPORTEUR À CHENILLES**

### **Manipulation parfaite**

Les transporteurs sur chenilles Canycom, extrêmement robustes, sont disponibles en trois types de base différents, chacun avec une benne et une plate-forme extensible ou rabattable. Ces engins faciles à utiliser offrent toujours suffisamment de puissance et la bonne allure pour chaque type de transport sur les terrains les plus divers. Le châssis, équipé de bascules de roulement, absorbe les chocs lors du franchissement d'obstacles jusqu'à une hauteur de 8 cm. Cela augmente la durée de vie du châssis, facilite le transport de matériaux en vrac et offre une utilisation agréable de la machine.

# TONDEUSE DÉBROUSSAILLEUSE

**CANYCOM**



## Tondeuse débroussailleuse CMX 1402

**Quatre roues motrices avec une capacité de pente impressionnante de 25°**

La CMX 1402 de Canycom est une tondeuse à herbe haute avec quatre roues motrices. Avec une aptitude en pente de 25°, la Canycom CMX 1402 est une machine semi-professionnelle. De par sa construction, le centre de gravité de la machine est défini de manière si optimale qu'elle ne peut pratiquement pas basculer - une véritable caractéristique unique. Entraînement des roues et des lames par arbre à cardan pour une meilleure transmission de la puissance. **Les lames de coupe sont interchangeables sans outil.**

## Tondeuse débroussailleuse CMX 2402

**Stable en pente grâce à son centre de gravité très bas**

La CMX 2402 est le dernier modèle professionnel de la famille des tondeuses à hautes herbes Canycom. Elle est équipée d'un moteur Honda GX 690 et d'un filtre à air efficace Cyclone Donaldson. La capacité en pente est de 25°. La machine est donc loin d'atteindre ses limites de puissance, alors que cela semble irréal au conducteur. Équipée de quatre roues motrices, la faucheuse de pente professionnelle dispose d'un bon freinage même sur les pentes extrêmes suffisamment de freinage. **Les lames de coupe sont interchangeables sans outil.**

## Entraînement des roues et des lames par ARBRE À CARDAN :

- pas d'usure des courroies
- rendement plus élevé
- meilleure transmission de la force

### Tondeuse à herbe haute

Moteur	Honda GX390
Cylindrée	404 cm <sup>3</sup>
Puissance	14 CV / 10.3 kW
Largeur de coupe	975 mm
Hauteur de coupe	0 – 130 mm
Nbr. de couteaux	2
Transmission	4WD
Indication	aptitude aux pentes 25°
Conduite	volant
Dimensions	1980 x 1020 x 900 mm
Poids	325 kg
<b>N° de article</b>	<b>3136937</b>
<b>Prix de vente</b>	<b>Fr. 10900.00</b>

### CMX1402

Moteur	Honda GX690
Cylindrée	688 cm <sup>3</sup>
Puissance	22.4 CV / 16.5 kW
Largeur de coupe	975 mm
Hauteur de coupe	0 – 150 mm
Nbr. de couteaux	2
Transmission	4WD
Indication	aptitude aux pentes 25°
Conduite	volant
Dimensions	1998 x 1020 x 910 mm
Poids	375 kg
<b>N° de article</b>	<b>3137876</b>
<b>Prix de vente</b>	<b>Fr. 14900.00</b>

Accessoires Kit Mulching  
**N° Art. 1004368**  
**Prix Fr. 280.00**

### CMX2402

Moteur	Honda GX690
Cylindrée	688 cm <sup>3</sup>
Puissance	22.4 CV / 16.5 kW
Largeur de coupe	975 mm
Hauteur de coupe	0 – 150 mm
Nbr. de couteaux	2
Transmission	4WD
Indication	aptitude aux pentes 25°
Conduite	volant
Dimensions	1998 x 1020 x 910 mm
Poids	375 kg
<b>N° de article</b>	<b>3137876</b>
<b>Prix de vente</b>	<b>Fr. 14900.00</b>

Accessoires Kit Mulching  
**N° Art-Nr. 1004369**  
**Prix Fr. 490.00**

# TRANSPORTEURS À CHENILLES

## Transporteur à chenilles BFP602-MBDP

**Le transporteur sur chenilles BFP602-MBDP Canycom, extrêmement robuste, est équipé d'une benne.**

Facile à utiliser, il offre toujours suffisamment de force et la bonne allure pour tout type de transport sur les terrains les plus divers. Le châssis, équipé de bascules de roulement, absorbe les chocs lors du franchissement d'obstacles jusqu'à une hauteur de 8 cm. Cela augmente la durée de vie du châssis, facilite le transport de matériaux en vrac et offre une utilisation agréable de la machine.

## Transporteur à chenilles BFP602-MTDP

**Le transporteur sur chenilles BFP602-MTDP Canycom, extrêmement robuste, dispose d'un pont avec des volets latéraux et arrière rabattables.**

Facile à utiliser, il offre toujours suffisamment de force et la bonne allure pour tout type de transport sur les terrains les plus divers. Le châssis, équipé de bascules de roulement, absorbe les chocs lors du franchissement d'obstacles jusqu'à une hauteur de 8 cm. Cela augmente la durée de vie du châssis, facilite le transport de matériaux en vrac et offre une utilisation agréable de la machine.

## Transporteur à chenilles BP35

**Le transporteur sur chenilles BP 35 HFDA Canycom avec son plateau de chargement à assistance pneumatique ainsi que ses plateaux de chargement extensibles, rend même un transport important simple et confortable.**

Facile à utiliser, il offre toujours suffisamment de force et la bonne allure pour tout type de transport sur les terrains les plus divers. Le châssis, équipé de bascules de roulement, absorbe les chocs lors du franchissement d'obstacles jusqu'à une hauteur de 8 cm. Cela augmente la durée de vie du châssis, facilite le transport de matériaux en vrac et offre une utilisation agréable de la machine.



SC30 E-DRIVE

**Nouveau  
2025**



	<b>BFP602MBDP</b>	<b>BFP602MTDP</b>	<b>BP35HFDA</b>	<b>SC30 E-DRIVE</b>
<b>Moteur</b>	Mitsubishi GB 180, 4 temps, refroidi par air	Mitsubishi GB 180, 4 temps, refroidi par air	Honda GX 120, 4 temps, refroidissement par air	Honda eGX
<b>Puissance</b>	4.6 kW / 6.3 CV	4.6 kW / 6.3 CV	3.2 kW / 4.3 CV	
<b>Transmission</b>	5 vitesses (3 A + 2 R)	5 vitesses (3 A + 2 R)	8 vitesses (6 A + 2 R)	8 vitesses (6 A + 2 R)
<b>Vitesse</b>	A : 1.7 – 5.4 km/h R : 1.6 – 3.2 km/h	A : 1.7 – 5.4 km/h R : 1.6 – 3.2 km/h	A : 0.6 – 5.0 km/h R : 0.6 – 2.3 km/h	A : 0.5 – 5.3 km/h R : 0.7 – 2.5 km/h
<b>Basculement</b>	hydraulique	hydraulique	à assistance pneumatique	hydraulique
<b>Voie</b>	540 mm	540 mm	440 mm	495 mm
<b>Pente max.</b>	25°	25°	25°	avec charge: 15° / sans charge: 25°
<b>Poids</b>	225 kg	190 kg	190 kg	220 kg
<b>Charge utile</b>	450 kg	450 kg	350 kg	300 kg
<b>Dimensions</b>	1925 x 780 x 1020 mm	1850 x 830 x 1020 mm	1655 x 625 x 1020 mm	2080 x 740 x 935 mm
<b>N° de article</b>	<b>3136505</b>	<b>3136857</b>	<b>3136331</b>	<b>1000737</b>
<b>Prix de vente</b>	<b>Fr. 7300.00</b>	<b>Fr. 7500.00</b>	<b>Fr. 4900.00</b>	<b>Fr. 13500.00</b>

## GÉNÉRATEURS DIESEL PORTABLES REFROIDIS PAR AIR

Votre source d'énergie fiable et portable - pour chaque lieu d'utilisation



	<b>YDG3700</b>	<b>YDG3700E</b>	<b>YDG5500</b>	<b>YDG5500E</b>
Puissance nominale	3.0 kVA	3.0 kVA	4.5 kVA	4.5 kVA
Type de moteur	L70V5 Diesel	L70V5 Diesel	L100V5 Diesel	L100V5 Diesel
Fréquence	50 Hz	50 Hz	50 Hz	50 Hz
Tension	230 V	230 V	230 V	230 V
Raccordement	1x CEE 230 V/16 A, IP44 1x T23 230 V/16 A, IP55 1x DC 12 V/10 A	1x CEE 230 V/16 A, IP44 1x T23 230 V/16 A, IP55 1x DC 12 V/10 A	1x CEE 230 V/16 A, IP44 1x T23 230 V/16 A, IP55 1x DC 12 V/10 A	1x CEE 230 V/16 A, IP44 1x T23 230 V/16 A, IP55 1x DC 12 V/10 A
Temps de course max.	10.5 h	10.5 h	7.5 h	7.5 h
Niveau d'émission	EU Stage V	EU Stage V	EU Stage V	EU Stage V
Émissions sonores	81 dB	81 dB	84 dB	84 dB
Procédure de démarrage	manuel	électrique	manuel	électrique
<b>N° de article</b>	<b>3132805</b>	<b>3132819</b>	<b>3132822</b>	<b>3132824</b>
<b>Prix de vente</b>	<b>Fr. 2550.00</b>	<b>Fr. 2890.00</b>	<b>Fr. 2990.00</b>	<b>Fr. 3290.00</b>

### YANMAR – Conçu pour une performance optimale

- » Des décennies d'expérience
- » Longue durée de vie
- » Certification Stage V et CE
- » Faibles niveaux de bruit et de vibrations
- » Plage de puissance polyvalente
- » Puissance élevée - faible consommation de carburant

<b>Kit de roue pour YDG</b>	<b>6D01000K01</b>
<b>N° de article</b>	<b>3128064</b>
<b>Prix de vente</b>	<b>Fr. 149.00</b>

## MADE IN JAPAN

Les fraises à neige à chenilles Fujii Season sont des machines professionnelles fiables avec des performances de déblaiement élevées allant de 37 à 161 tonnes à l'heure. Elles sont construites pour venir à bout de n'importe quelle neige dans les conditions les plus extrêmes. Fujii équipe ses fraiseuses de

moteurs peu gourmands en carburant, ils atteignent un couple élevé à bas régime et démarrent facilement par les plus grands froids. Lorsque la neige est très lourde ou gelée, le poids, l'adhérence et la vitesse d'avancement sont des facteurs déterminants pour l'utilisateur. Ces exigences ont été l'objet d'une attention particulière lors du développement et témoignent d'une expérience de plusieurs décennies dans la fabrication de fraises à neige.



### Fraise à neige

<b>Moteur</b>	<b>SA706BE</b> B&S 13A132
<b>Puissance</b>	5,9 CV
<b>Cylindrée</b>	208 cm <sup>3</sup>
<b>Largeur de travail</b>	680 mm
<b>Hauteur de travail</b>	490 mm
<b>Distance d'éjection</b>	15 m
<b>Capacité max.</b>	37 t/h
<b>Transmission</b>	Disque à friction / Continu
<b>Poids</b>	113 kg
<b>N° de article</b>	<b>3129364</b>
<b>Prix de vente</b>	<b>Fr. 3790.00</b>

### SK810BE

<b>Moteur</b>	B&S 19J137
<b>Puissance</b>	9,4 CV
<b>Cylindrée</b>	306 cm <sup>3</sup>
<b>Largeur de travail</b>	800 mm
<b>Hauteur de travail</b>	570 mm
<b>Distance d'éjection</b>	15 m
<b>Capacité max.</b>	60 t/h
<b>Transmission</b>	hydrostatique / continu
<b>Poids</b>	186 kg
<b>N° de article</b>	<b>3129367</b>
<b>Prix de vente</b>	<b>Fr. 6990.00</b>

### SH912BRAE

<b>Moteur</b>	B&S 25M137
<b>Puissance</b>	12 CV
<b>Cylindrée</b>	420 cm <sup>3</sup>
<b>Largeur de travail</b>	900 mm
<b>Hauteur de travail</b>	570 mm
<b>Distance d'éjection</b>	18 m
<b>Capacité max.</b>	80 t/h
<b>Transmission</b>	hydrostatique / continu
<b>Poids</b>	309 kg
<b>N° de article</b>	<b>3129369</b>
<b>Prix de vente</b>	<b>Fr. 11400.00</b>

### SA 706 BE

Ces fraises à neige sont des modèles d'entrée de gamme ce qui ne les empêche pas d'offrir de belles performances dans toutes les situations. Leur construction compacte est un atout dans les passages étroits et dans les endroits où les changements de direction sont fréquents.

Les deux modèles sont dotés d'un entraînement en continu et leur distance d'éjection peut aller jusqu'à 15 m grâce aux puissants moteurs Mitsubishi. Elles sont également à l'aise dans la neige dure et compacte.

### SK 810 BE

Tous les modèles de la série SK sont équipés d'une transmission hydrostatique et d'un cheminée/déflateur à commande électrique pour une précision maximale lors du déneigement.

Grâce au puissant moteur, un rendement de fraisage de 60 t/h et une distance d'éjection maximale de 15 m sont atteints selon le modèle.

### SH912 BRAE

Fraise à neige à chenilles Deluxe avec adaptation de la vitesse aux conditions d'enneigement et une distance d'éjection de max. 18 mètres.

### SD 1124

La fraiseuse SD 1124 DK est dotée d'un moteur Diesel et permet le déblaiement de 163 tonnes de neige à l'heure avec une distance d'éjection de max. 25 mètres. Elle a été conçue pour le déneigement de grandes surfaces comme par exemple les quais de gares.



### Fraises à neige

Moteur	Kubota Z602-E3B, 2 cylindre
Puissance	13,7 CV
Cylindrée	599 cm <sup>3</sup>
Largeur de travail	1000 mm
Hauteur de travail	570 mm
Distance d'éjection	22 m
Capacité max.	100 t/h
Transmission	hydrostatique / continu
Poids	577 kg
<b>N° de article</b>	<b>3134571</b>
<b>Prix de vente</b>	<b>Fr. 17200.00</b>

### SD1124DK1-AE

Moteur	Kubota D1105-E4B, 3 cylindre
Puissance	23,5 CV
Cylindrée	1123 cm <sup>3</sup>
Largeur de travail	1100 mm
Hauteur de travail	760 mm
Distance d'éjection	25 m
Capacité max.	163 t/h
Transmission	hydrostatique / continu
Poids	810 kg
<b>N° de article</b>	<b>3134573</b>
<b>Prix de vente</b>	<b>Fr. 27800.00</b>

### SD1125S2-AE

Moteur	Yamaha EH72, 2 cylindre
Puissance	25 CV
Cylindrée	720 cm <sup>3</sup>
Largeur de travail	1100 mm
Hauteur de travail	760 mm
Distance d'éjection	25 m
Capacité max.	165 t/h
Transmission	hydrostatique / continu
Poids	730 kg
<b>N° de article</b>	<b>3134572</b>
<b>Prix de vente</b>	<b>Fr. 19900.00</b>



### SNOWMATIC

Sur les modèles SH 913 MRA2 et Si 1014 DK1, il suffit de presser un bouton pour que la fraise s'adapte automatiquement aux dénivellations du terrain. En marche arrière, le système « Back-Autolift » relève automatiquement la tarière.



### MANIABILITÉ

Grâce au blocage indépendant des chenilles, les modèles SK, SH, Si et SD changent de direction sans peine, tourner devient un jeu d'enfant.



### COMMANDE DE L'ÉJECTION

Commandé électriquement par un joystick, le canal d'éjection et le clapet permettent de diriger la neige à l'endroit désiré jusqu'à une distance de 25 m.



### SPEED CONTROL

Le modèle SH912BRAE MRA2 possède un système révolutionnaire qui adapte automatiquement la vitesse de la machine aux conditions d'enneigement. Lorsqu'il y a peu de neige, la vitesse de fraisage est au maximum, dès que le volume de neige augmente la fraiseuse ralentit automatiquement pour que le moteur garde son régime maximum et éjecte la neige le plus loin possible.



### HST ZERO-START

Dès que l'on relâche le levier de traction, la machine s'immobilise, la turbine s'arrête et le levier des vitesses revient en position zéro automatiquement.



### BACK AUTOLIFT

En marche arrière, le système « Back-Autolift » relève automatiquement la fraise.

## Pompes pour l'agriculture

La pompe AP52H a été conçue à l'origine pour être utilisée dans l'agriculture. Mais elle convient aussi parfaitement comme pompe de drainage légère et économique pour le pompage d'eau claire dans de nombreuses applications différentes. Les pompes agricoles de Riverside sont fabriquées dans un thermoplastique renforcé de fibres de verre, adapté à l'utilisation de produits chimiques agricoles. La conception de ces pompes est fiable et facile à entretenir. Cette pompe est en outre équipée de joints EPDM conçus pour l'eau ou de nombreux produits chimiques couramment utilisés dans l'agriculture.

## Pompes centrifuges

Les pompes centrifuges de la gamme Premium peuvent pomper une faible quantité de matières solides, jusqu'à 10% du volume d'eau. La roue et le corps de la roue sont en fonte. La construction fiable du boîtier est extrêmement résistante et conçue pour les utilisations les plus difficiles. Elle protège la pompe et le moteur, tandis que la plaque d'usure en acier est facile à entretenir. Cette pompe compacte est principalement utilisée pour pomper de l'eau propre. La pompe est conçue pour une longue utilisation et offre ainsi un bon rapport qualité-prix.

## Pompes à pression

Les pompes à pression Riverside FP25 de la série Premium se distinguent par leur grande capacité de pompage et leur pression de sortie élevée. Le système d'amorçage construit un vide partiel à l'intérieur de la pompe avec l'aide des gaz d'échappement.

Ce système a l'avantage de permettre un amorçage nettement plus rapide. Un manomètre est placé sur la tubulure de sortie. Un châssis tubulaire thermolaqué facilite la manutention et le transport de ces pompes.

## Pompe à membrane

Les pompes à pression Riverside FP25 de la série Premium se distinguent par leur grande capacité de pompage et leur pression de sortie élevée. Le système d'amorçage construit un vide partiel à l'intérieur de la pompe avec l'aide des gaz d'échappement.

Ce système a l'avantage de permettre un amorçage nettement plus rapide. Un manomètre est placé sur la tubulure de sortie. Un châssis tubulaire thermolaqué facilite la manutention et le transport de ces pompes.

### Pompes pour l'agriculture



#### AP52H

Moteur	Honda GX160
Puissance	5,5 CV
Durée de fonctionnement	2.1 h
Raccords	2" NPT / 50.8 mm (int.)
Débit	605 l/min
Hauteur de refoulement	36,3 m
Hauteur d'aspiration	7.6 m
Dimensions L x L x H	470 x 381x 335 mm
Poids	20.4 kg
N° de article	<b>3024139</b>
Prix de vente	<b>Fr. 1295.00</b>

### Pompes centrifuges



#### S2H

Moteur	Honda GX160
Puissance	5,5 CV
Durée de fonctionnement	2.1 h
Raccords	2" NPT / 50.8 mm (ext.)
Débit	568 l/min
Hauteur de refoulement	36,6 m
Hauteur d'aspiration	7.6 m
Dimensions L x L x H	546 x 483 x 528 mm
Poids	36.3 kg
N° de article	<b>3024137</b>
Prix de vente	<b>Fr. 2290.00</b>

### Pompes à membrane



#### DP3B

Moteur	B&S 550 Serie
Puissance	3,5 CV
Durée de fonctionnement	2.5 h
Raccords	3" BSP (AG)
Débit	303 l/min
Hauteur de refoulement	15,2 m
Hauteur d'aspiration	7.6 m
Dimensions L x L x H	838 x 483 x 622 mm
Poids	56.7 kg
N° de article	<b>3019962</b>
Prix de vente	<b>Fr. 3790.00</b>

### Pompe à pression



#### FP25 H

Moteur	Honda GX390
Puissance	13 CV
Durée de fonctionnement	1.6 h
Raccords	2.5" NPT / 63.5 mm (IG)
Débit	825 l/min
Hauteur de refoulement	86,9 m
Hauteur d'aspiration	7.6 m
Dimensions L x L x H	701 x 610 x 584 mm
Poids	58.1 kg
N° de article	<b>3024138</b>
Prix de vente	<b>Fr. 4990.00</b>

## Pompes à eau usée avec moteurs essence

Là où une pompe centrifuge présente le risque de bourrage, une pompe à eau usée est dans son élément. Même si la pompe devait se bloquer, le problème sera résolu en quelques minutes: le couvercle du boîtier de la pompe est fixé par quatre vis avec de grands écrous à ailettes qui permettent une ouverture rapide et un déblocage de la pompe sans outil spécial.

Les pompes à eau usée Riverside fonctionnent selon le même principe que les pompes centrifuges normales. La seule différence réside dans le fait que la turbine n'a que deux ailettes permettant ainsi un passage plus important. Les pompes à eau usée Riverside permettent ainsi le pompage d'eaux chargées de sable, de gravier et de déchets solides divers.

### Pompes à eau usée



#### TP2B

Moteur	B&S Vanguard
Puissance	6,5 CV
Durée de fonctionnement	2.1 h
Raccords	2" BSP / 50.8 mm (ext.)
Débit	655 l/min
Hauteur de refoulement	33 m
Hauteur d'aspiration	7.6 m
Dimensions L x L x H	546 x 483 x 528 mm
Poids	39 kg
<b>N° de article</b>	<b>4014070</b>
<b>Prix de vente</b>	<b>Fr. 2490.00</b>

### Pompes à eau usée



#### TP3B

Moteur	B&S Vanguard
Puissance	10 CV
Durée de fonctionnement	2.4 h
Raccords	3" BSP / 76.2 mm (ext.)
Débit	1242 l/min
Hauteur de refoulement	28,3 m
Hauteur d'aspiration	7.6 m
Dimensions L x L x H	749 x 546 x 554 mm
Poids	65.8 kg
<b>N° de article</b>	<b>3024348</b>
<b>Prix de vente</b>	<b>Fr. 3090.00</b>



#### TP4V

Moteur	B&S Vanguard V-Twin OHV
Puissance	16 CV
Durée de fonctionnement	1.7 h
Raccords	4" BSP / 101.6 mm (ext.)
Débit	2506 l/min
Hauteur de refoulement	35 m
Hauteur d'aspiration	7.6 m
Dimensions L x L x H	782 x 927 x 803 mm
Poids	119.8 kg
<b>N° de article</b>	<b>3015720</b>
<b>Prix de vente</b>	<b>Fr. 7690.00</b>



# POMPES PROFESSIONNELLES

## ACCESSOIRES POUR POMPES RIVERSIDE

Description		Pour tuyau de Ø		N° de art.
	Crépines d'aspiration pour pompes centrifuges et à pression	1.5"	38.1 mm	3019660
		2"	50.8 mm	4015454
		3"	76.2 mm	3024287
	Crépines d'aspiration pour pompes à eaux usées et à membranes	2"	50.8 mm	4015480
		3"	76.2 mm	4015521
		4"	101.6 mm	3016856
	Raccord à visser avec filetage ext. (côté crépine)	2"	50.8 mm	3024289
		3"	76.2 mm	3024290
		4"	101.6 mm	3024291
	Raccord Storz pour aspiration et pression, entre griffes 66	2"	50.8 mm	3017824
	Raccord Storz pour aspiration et pression, entre griffes 89	3"	76.2 mm	3021136
	Raccord Storz pour aspiration et pression, entre griffes 133	4"	101.6 mm	3016419
	Raccord Storz avec filetage intérieur, entre griffes 66	2"	50.8 mm	3016942
	Raccord Storz avec filetage intérieur, entre griffes 89	3"	76.2 mm	3021135
	Raccord Storz avec filetage intérieur, entre griffes 133	4"	101.6 mm	3016621
Description		Pour raccord Storz Ø		N° de art.
	Tuyau d'aspiration et de pression de 5 m en spirale avec manchon	2"	50.8 mm	3017808
		3"	76.2 mm	3021134
		4"	101.6 mm	3041907
, 3"/>, 4"/>" data-bbox="88 704 180 768"/>	Couvercle 2"/> entre griffes 66	2"	50.8 mm	3024300
	Couvercle 3"/> entre griffes 89	3"	76.2 mm	3020740
	Couvercle 4"/> entre griffes 133	4"	101.6 mm	3016420





Votre revendeur spécialisé :

